



### 3. Vedere de ansamblu asupra

#### Elementele de comandă și ecranul



- 1 Indică faptul că valoarea nominală a camerei a fost modificată manual
- 2 Blocaj de comandă
- 3 Starea bateriei
- 4 Afișajul temperaturii / Informații despre parametrii
- 5 Afișajul textului, 9 caractere
- 6 Tasta Info pentru afișajul informațiilor din camera (pe zone),  
tastă de funcție pentru conectare și parametrizare
- 7 Rozetă de reglare
- 8 Semnal radio (intensitatea câmpului)
- 9 Afișajul comunicației radio
- 10 Eroare de comunicație radio

#### Afișajul bateriei

Starea bateriei	Semnificație
	Baterii încărcate
	Baterii încărcate pe jumătate
	Bateriile trebuie înlocuite în curând
	Afișaj intermitent: Bateriile sunt descărcate și trebuie înlocuite

#### Afișajul semnalului radio

Afișajul	Semnificație
	Intensitatea câmpului este foarte bună
	Intensitatea câmpului este bună
	Intensitatea câmpului este slabă

### 4. Montajul

#### Gata de funcționare în trei pași:

- Introducerea bateriilor și setarea limbii
- Realizarea conexiunii radio
- Montarea capului termostatic – GATA

#### Introducerea/înlocuirea bateriilor

Capul termostatic este reglat pentru următorul tip de baterie:

- 2 celule minion 1,5 V; tip LR6, AA, AM3
- Alternativ, puteți folosi și următoarele baterii/acumulatori:
- Litiu 1,5 V; tip LR6, AA, AM3
  - NiMH 1,2 V; tip LR6, AA, AM3

- i** • La utilizarea bateriilor de litiu sau NiMH trebuie adaptat parametrul 9, se consultă secțiunea 5.
- Bateriile se înlocuiesc întotdeauna în pereche.

- i** • Capul termostatic deschide complet robinetul radiatorului dacă sunt prea slabe bateriile.
- După o înlocuire a bateriilor se reface automat conexiunea radio la aparatul central de comandă.

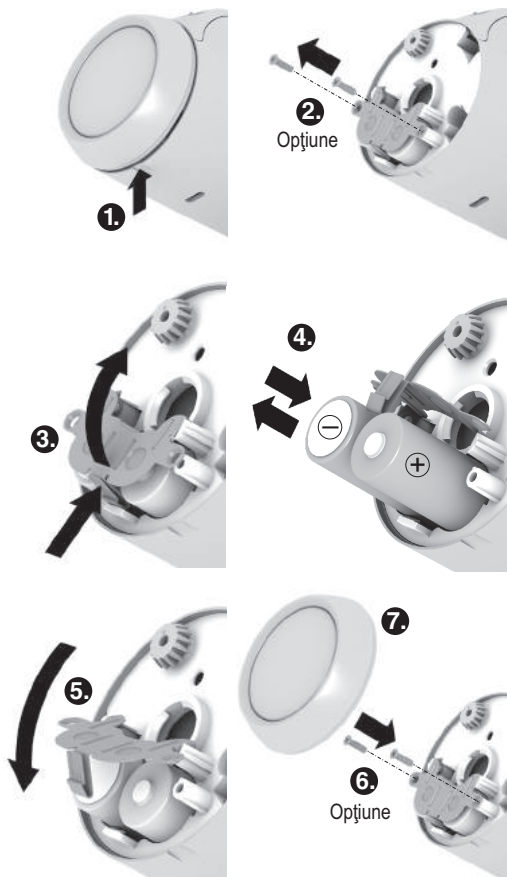

1. Se detașează rozeta de reglare. Pentru aceasta se pune pe creștătura de pe partea inferioară a aparatului.
2. Dacă sunt prezente, se deșurubează șuruburile de siguranță de pe compartimentul pentru baterie.
3. Se desface încuietora și se rabatează în sus arcul bateriei.

*În acest moment este accesibil compartimentul pentru baterie.*

4. Se introduc bateriile.  
Se acordă atenție polarității corecte "+" și "-".
5. Arcul bateriei se rabatează în jos și se prinde.
6. Opțiune: Arcurile bateriei se fixează cu șuruburile de siguranță pentru a asigura bateriile contra furtului.
7. Se reasează rozeta de reglare.

*Pe ecran apare scurt numărul de versiune al software-ului, apoi apare limba POLSKI.*

8. Dacă se dorește, se alege altă limbă cu rozeta de reglare.
9. Limba selectată se confirmă cu tasta .

**i** Selectarea limbii apare numai la prima punere în funcțiune.

**i** Durata de utilizare a bateriilor minion noi este cca. 2 ani. Este necesară înlocuirea bateriei dacă simbolul  se aprinde intermitent. La înlocuirea bateriei se mențin toate setările.



#### AVERTIZARE

#### Pericol de explozie!

- ▶ Se interzice încărcarea bateriilor.
- ▶ Bateriile nu se scurtcircuitează sau aruncă în foc.
- ▶ Bateriile vechi se salubritează ecologic.

### Realizarea conexiunii radio

Capul termostatic HR92 comunică radio cu aparatul central de comandă prin frecvența de 868 MHz. Pentru aceasta trebuie întâi realizată conexiunea între HR92 și aparatul central de comandă. Acest procedeu se numește **BINDING** (conectare). La aparatele preconfigurate, conectarea se realizează deja din întreprindere.





**i** Dacă nu este încă realizată conectarea, atunci după apăsarea tastei se afișează  **DECONNECTA**.

Conectarea trebuie activată întâi pe HR92 pentru a putea recepționa semnalul radio. Apoi trebuie activată conectarea la aparatul central de comandă.

**i** Vă rugăm să citiți manualul de operare al aparatului central de comandă pentru conectare.

### Activarea conectării la HR92

**i** Realizați conectarea capului termostatic aproape de locul final de montaj.

1. Se apasă scurt tasta . **DECONNECTA** este afișat.
2. Tasta  se ține apăsată cca. 5 secunde. **CONNECTA** este afișat.
3. Se apasă scurt tasta . **CONNECTARE** este afișat și apare simbolul radio .

### Activarea conectării la aparatul central de comandă

- ▶ Pentru activarea conectării la aparatul central de comandă: se consultă îndrumătorul alăturat.

## Conectarea la HR92

Pe durata conectării se aprinde intermitent simbolul radio (☺)).

La realizarea conectării se afișează **REUSIT**.

Apoi apare afișajul principal.

Dacă pe ecran apare **SINE**, capul termostatic se sincronizează la aparatul central de comandă.

HR92 recepționează datele de la aparatul central de comandă.

**i** Sincronizarea poate să dureze până la 4 minute, până la afișarea pe HR92 a valorii nominale actuale a temperaturii încăperii.

În cazul în care CONECTAREA nu a avut succes, atunci se finalizează automat după cca. 10 minute.

Pentru întreruperea CONECTĂRII: cu rozeta de reglare se selectează **lesire** și se confirmă cu tasta



**i** Dacă într-o încăpere (într-o zonă) sunt controlate mai multe capete termostatiche HR92 de aparatul central de comandă, atunci este posibilă activarea simultană a CONECTĂRII pe toate capetele termostatiche. CONECTAREA trebuie efectuată o singură dată.

## Conectare nereușită / transmisie insuficientă de date

Conectarea este nereușită dacă dispăre simbolul radio

(☺)) și se afișează **ESURT**.

Este posibil ca transmisia de date să fie insuficientă.

Aceasta poate fi provocată prin obiecte metalice sau alte aparate radio.

- ▶ Se asigură faptul că este respectată distanța minimă de 1 m față de aparatele radio cum ar fi căștile radio, telefoanele mobile sau similare.
- ▶ Se asigură faptul că există o distanță suficientă față de obiectele metalice.
- ▶ Dacă perturbațiile radio nu pot fi remediate, se alege alt loc de montaj pentru aparatul de comandă și se **repetă conectarea**.

## Ștergerea conectării la HR92

1. Se apasă scurt tasta (☺).
2. Tasta (☺) se ține apăsată cca. 5 secunde.
3. Se selectează **CONNECTA** cu rozeta de reglare și se menține apăsată tasta (☺) până când se afișează **STERS**.

*Conectarea este dezactivată.*

## Testare radio

1. Se apasă scurt tasta (☺).
2. Tasta (☺) se ține apăsată cca. 5 secunde.
3. Cu rozeta de reglare se selectează **RF TEST** și se confirmă cu tasta (☺).

*Pe ecran se afișează (intermitent) TEST.*



*Capul termostatic este pregătit să recepționeze semnalele radio de la aparatul central de comandă.*

**i** Vă rugăm să citiți manualul de operare al aparatului central de comandă pentru testarea radio.

*Intensitatea câmpului este afișată numeric și sub formă de linii dacă se recepționează semnale radio.*



5 linii	Intensitatea câmpului este foarte bună
3 linii	Intensitatea câmpului este bună
1 linie	Intensitatea câmpului este slabă

## Testarea radio la aparatele de comandă cu comunicare pe două căi

Dacă aparatul central de comandă poate să emită și să recepționeze (comunicare pe două căi), ca de ex. Evotouch, atunci intensitatea câmpului poate fi interogată direct la capul termostatic fără a activa testul radio în aparatul central de comandă.

1. Se apasă scurt tasta (☺).
2. Tasta (☺) se ține apăsată cca. 5 secunde.
3. Cu rozeta de reglare se selectează **RF TEST** și se confirmă cu tasta (☺).

*Pe ecran se afișează (intermitent) TEST.*

4. Se apasă din nou tasta (☺).

*Intensitatea câmpului este afișată numeric și sub formă de linii dacă se recepționează semnale radio.*

## Înteruperea testului radio

Testul radio este încheiat automat după cca. 10 minute.

– sau –

- ▶ Cu rozeta de reglare se selectează **IESIRE** și se confirmă cu tasta .

## Eroare de comunicație radio

Dacă se aprind intermitent semnul exclamării  și

simbolul radio  pe durata funcționării normale, atunci a apărut o eroare în comunicația radio.

- Valoarea nominală a temperaturii încăperii de la capul termostatic HR92 este modificată automat pe 20 °C.
- ▶ Se restabilește comunicația radio cu aparatul central de comandă; se consultă secțiunea 7.

## Montarea capului termostatic

Capul termostatic poate fi montat foarte simplu pe toți robinetii de radiator cu racord M30 x 1,5, fără a provoca murdărie sau pete de apă.



### AVERTIZARE

#### Deteriorarea capului termostatic cauzată de scurtcircuitare la umiditate și umezeală!

- ▶ Montați capul termostatic numai în camere interioare uscate, închise.
- ▶ Protejați capul termostatic contra umidității, umezelii, prafului, radiației solare directe și a radiației termice ridicate.

## Îndepărtarea vechiului cap de termostatic

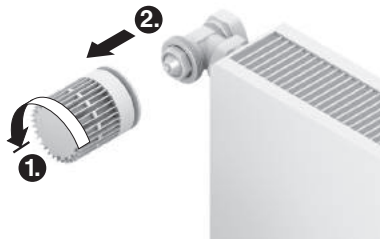



1. Se rotește vechiul cap termostatic spre stânga până la opritor și se desface prinderea.
2. Se îndepărtează vechiul cap termostatic de pe robinetul radiatorului.

## Alegerea adaptorului

Capul termostatic se potrivește celor mai uzuali robinetii de radiator de M30 x 1,5. Pentru unele tipuri de robinetii sunt necesare adaptoare.

1. Se verifică dacă este necesar un adaptor și, dacă este cazul, se alege adaptorul potrivit.

Marca	Vedere	Adaptor
Robineți M30 x 1,5 Honeywell-Braukmann, MNG, Heimeier, Oventrop		Nu este necesar
Danfoss RA		Prezent
Comap		Prezent

2. Adaptorul se împinge pe robinetul radiatorului și se rotește până la blocarea perceptibilă a adaptorului.
3. Dacă este necesar, adaptorul se strânge cu un șurub.

## Montarea adaptorului pentru robinet

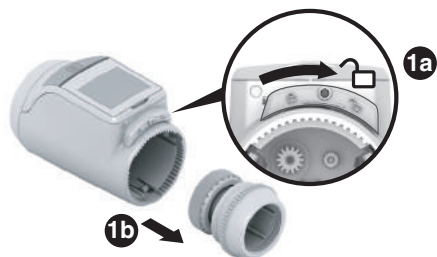

1. Se separă adaptorul de pe capul termostatic. Pentru aceasta se împinge zăvorul în direcția .

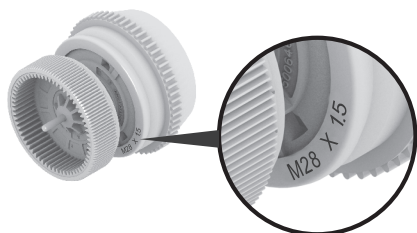

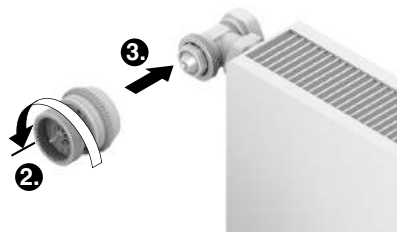

2. Pentru robinetii de radiator M28 x 1,5 (Comap/Herz): se alege adaptorul M28 x 1,5 livrat separat. Pentru restul robinetilor de radiator: se alege adaptorul M30 x 1,5 separat anterior.

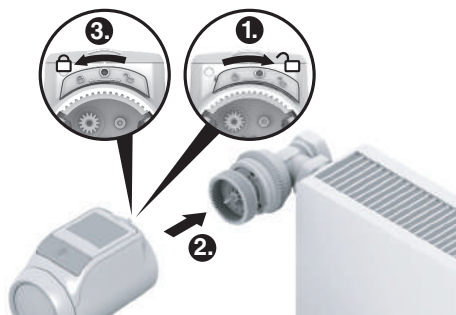

3. Rozeta de reglare a adaptorului pentru robinet se rotește până la opritor în sens antiorar.
4. Se așează adaptorul pe robinetul radiatorului sau adaptorul și se strânge manual (fără scule sau dispozitive de strangere mecanice!).

## Fixarea capului termostatic



1. Se asigură faptul că zăvorul de pe capul termostatic este în poziția deschisă.
2. Capul termostatic se fixează în așa fel pe adaptorul de robinet, **încât danturarea să se prindă și să nu mai fie vizibilă.**
3. Capul termostatic se blochează pe poziția finală. Pentru aceasta se împinge zăvorul în direcția . După cca. 1 minut se afișează **CL** (autotest). Apoi, capul termostatic comută pe funcționarea normală.



**i** Capul termostatic funcționează numai dacă acesta este blocat corect pe poziția finală.

**GATA!** – Capul termostatic reglează în acest moment temperatura încăperii corespunzător indicațiilor aparatului central de comandă.

## Asigurarea capului termostatic împotriva vandalismului

**i** Capul termostatic și bateriile pot fi asigurate contra furtului cu ajutorul șuruburilor livrate.

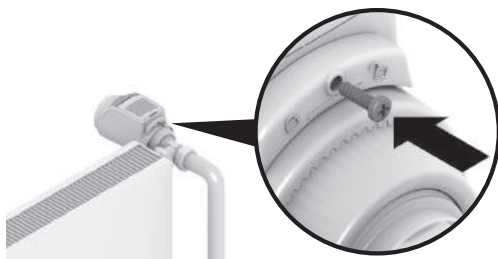

## Reglarea poziției ecranului

Pentru lizibilitate ameliorată, ecranul capului termostatic poate fi înclinat în diverse poziții (10°, 20°, 30°, 40°). Înclinația 40° poate fi fixată suportul de ecran livrat.

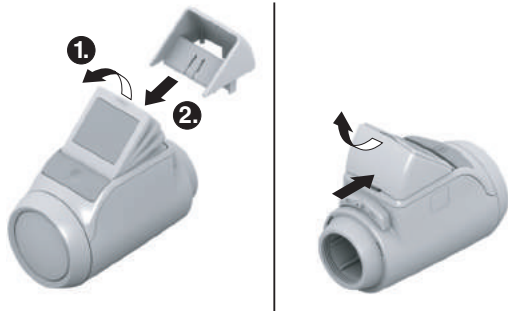

## Montajul

1. Se ridică ecranul și se aduce în înclinarea dorită.
2. Dacă se dorește, ecranul se înclină 40°, iar suportul ecranului se așează de sus între ecran și carcasă, până la fixarea acestuia.

## Demontajul

- Suportul ecranului se apasă și se detașează în sus.

## Conectarea contactului extern de fereastră

Contactul extern de fereastră HCA30 și fără potențial poate fi conectat la capul termostatic HR92.

- Pentru conectarea contactului extern de fereastră este necesar cablul ACS90.
  - Adaptor Micro B / capete deschise (tata)
  - 2 m lungime
  - nu se afla în pachetul livrat

## Funcționarea cu contact de fereastră

La deschiderea ferestrei se deschide contactul de fereastră și se închide robinetul radiatorului. Dacă se închide din nou fereastra, capul termostatic reia funcționarea normală.

Funcția de protecție antiîngheț asigură faptul că se deschide robinetul radiatorului la temperaturi sub 5 °C.

- Dacă se îndepărtează un contact de fereastră cablat, trebuie modificat parametrul 11 pe 0 sau 1, se consultă secțiunea 5.

## Conectarea cablului

- Cablul ACS90 se conectează în modul următor la contactul de fereastră HCA30:

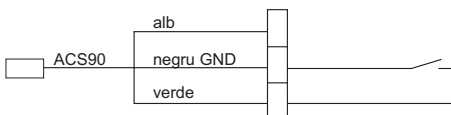

## Conectarea cablului la capul termostatic HR92

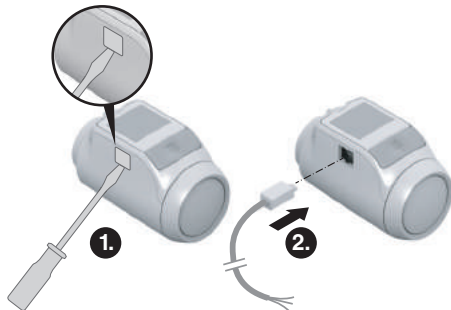

1. Se detașează capacul lateral de pe capul termostatic.
2. Se introduce cablul ACS90 în capul termostatic HR92.  
*Capul termostatic detectează automat contactul de fereastră conectat.*







## Afișarea denumirii camerei

Dacă aparatul central de comandă poate să transmită denumirea camerei (denumirea zonei), ca de ex. Evotouch, atunci denumirea camerei este afișată pe capul termostatic (max. 9 caractere).

► Se apasă tasta .

Pe ecran se afișează scurt denumirea camerei (denumirea zonei).

## Funcții de monitorizare automată

### Funcția de fereastră

Dacă deschideți o fereastră, iar astfel scade temperatura, capul termostatic închide robinetul radiatorului pentru economie de energie.

Pe ecran apare *WINDOW*.

Dacă crește din nou temperatura, însă nu mai târziu de durata reglată (reglajul din fabrică: 30 minute), capul termostatic redeschide robinetul radiatorului.

Puteți deschide și înainte robinetul radiatorului prin rotirea rozetei de reglare.

Se poate regla sensibilitatea capului termostatic la o scădere și creștere de temperatură, se consultă secțiunea 5, parametrul 3 până la 5.

Dacă este conectat un contact de fereastră, funcția de fereastră reacționează direct la deschiderea și închiderea ferestrei, a se consulta parametrul 11.

### Protecția robinetului

Dacă robinetul radiatorului nu a fost deschis o dată complet într-un interval de 2 săptămâni, se realizează un autotest (funcționare forțată). Capul termostatic deschide scurt robinetul radiatorului în luna următoare (reglaj din fabrică) pentru a evita o blocare.

Pe ecran apare *LYCL*.

### Protecția antiîngheț



Dacă temperatura scade sub 5 °C, capul termostatic deschide robinetul radiatorului până la creșterea temperaturii din nou pe 6 °C. În felul acesta se evită înghețul instalației de încălzire.

Pe ecran apare *FROST*.

**i** Se interzice oprirea încălzirii, deoarece, în caz contrar, capul termostatic nu poate prelua funcția de protecție antiîngheț.

## 7. Ajutor în caz de probleme

### Tabel de erori



Problemă/afișaj	Cauza	Remedierea
 aprinde intermitentă	Baterii descărcate	Se înlocuiesc bateriile.
 Simbolurile se aprind intermitent	Lipsă funcție radio	Se controlează conexiunea radio între HR92 și aparatul central de comandă (Test radio). Se repetă conectarea. Se controlează alimentarea cu energie electrică la aparatul central de comandă și HR92.
<i>NO SYNC</i>	Conexiune radio întreruptă Parametrul nu este reglat pe aparatul de comandă CM927/DT92	Se controlează conexiunea radio Aparatul de comandă CM927: Se reglează parametrul 8:SU. Aparatul de comandă DT92: Se reglează parametrul SU (se consultă îndrumătorul corespunzător).
<i>E1 SENSOR</i>	Aparat defect	Se înlocuiește aparatul.
<i>E2 VALVE</i>	Motorul nu poate fi mișcat	Se verifică montajul, se îndepărtează eventuala murdărie.
Radiatorul nu se răcește	Robinetul radiatorului nu se închide complet	Se verifică montajul, eventual se reglează modul cursă completă (parametrul 6).
Motorul nu se mișcă	Capacul electronic nu este blocat pe robinet	Zăvorul se pune în poziția  .
HR92 nu preia modificări ale temperaturii de la aparatul central de comandă	Robinet închis permanent, se afișează <i>OFF</i>	Cu rozeta de reglare se reglează temperatura camerei pe valoarea dorită. Următoarea comandă de comutare de la aparatul central de comandă este executată din de HR92.

## Comanda de urgență cu bateriile goale

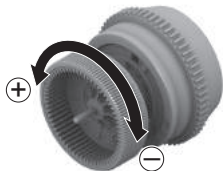
1. Se deblochează capul termostatic. Pentru aceasta se împinge zăvorul de pe capul termostatic în direcția .
2. Se detașează capul termostatic de pe adaptorul de robinet.
3. Robinetul radiatorului se comandă manual cu rozeta de reglare de pe capacul robinetului.



## Restabilirea reglajului din fabrică

1. Tasta  se menține apăsată cca. 5 secunde, până la aprinderea intermitentă a parametrului 1 (cifră stângă).
2. Cu rozeta de reglare se alege parametrul 12 (cifră stângă) și reglajul 1 (cifră dreaptă).
3. Se apasă tasta  pentru a restabili reglajul din fabrică.  
*Conectarea se păstrează.*
4. Cu **lesire** se revine la funcționarea normală.

## 8. Date tehnice

Tip	HR92EE
Clasa de protecție	IP30
Comunicația radio	SRD (868,0 ... 870,0 MHz) Clasa RX 2 Raza de acțiune: uzual este 30 m în interiorul clădirilor de locuit
Tensiune de alimentare	Tip baterie LR6, AA, AM3 Minion: 2 x 1,5 V Litiu: 2 x 1,5 V NiMH: 2 x 1,2 V
Consumul de curent electric	Standby: cca. 165 mW La reglare: cca. 240 mW
Precizia de reglare (CA)	0,5 °C
Conectare la radiator	M30 x 1,5
Temperatura ambientă	0 ... 50 °C
Temperatura de depozitare	-20 °C ... 65 °C
Dimensiuni	96 x 54 x 60 mm

Masa	185 g (cu baterii)
Condițiile ambiante	Pentru zona locativă, zona comercială și industrială, cât și pentru societăți mici
Umiditatea aerului	10 ... 90 % umiditate rel.
Norme/Standarde	EN55014-1:2006 +A2:2011 EN55014-2:1997 +A2:2008 EN60730-1:2011 EN60730-2-9:2010 EN300-220 EN 301-489 RoHS 2011/65/EC CE

## 9. Salubritatea

Capul termostatic trebuie salubritat în conformitate cu directiva WEEE 2012/19/CE Legea privind aparatele electrice și electronice.





- ▶ La finalul duratei de utilizare a produsului, salubrități ambalajul și produsul într-un centru de reciclare corespunzător.
- ▶ Nu salubrități produsul cu gunoiul menajer uzual.
- ▶ Nu ardeți produsul.
- ▶ Îndepărtați bateriile.
- ▶ Salubrități bateriile corespunzător cerințelor legale locale și nu cu gunoiul menajer uzual.

## 10. Declarație de conformitate

Prin prezenta, societatea Honeywell declară capul termostatic electronic HR92EE în conformitate cu cerințele de bază și restul reglementărilor relevante ale Directivei 1999/5/CE.

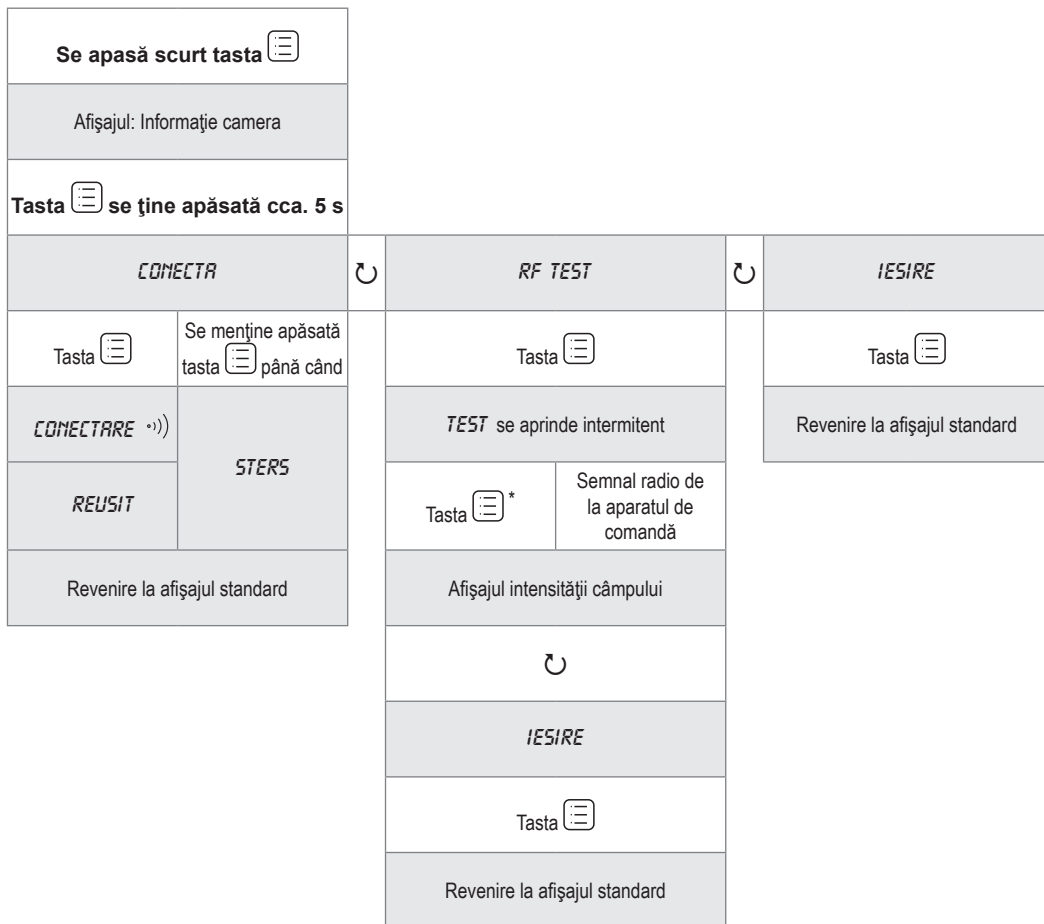
## 11. Conectarea și testul radio – Vedere de ansamblu



 Rozeta de reglare se rotește spre dreapta

\* Numai la aparatele de comandă cu comunicare pe două căi, de ex. evotouch.

Realizat pentru și în sarcina domeniului comercial Environmental and Combustion Controls Division al Honeywell Technologies Sărl, ACS-ECC EMEA, Z.A. La Pièce 16, 1180 Rolle, Elveția în reprezentanța:

Honeywell Romania SRL  
Calea Floreasca, Nr.169A  
Sector 1; Bucuresti  
Romania

Ne rezervăm dreptul asupra modificărilor tehnice, cu rol de ameliorare.



50084049-001D

[www.evohome.honeywell.com](http://www.evohome.honeywell.com)