

Manual de exploatare

Instalație de climatizare Daikin pentru încăperi

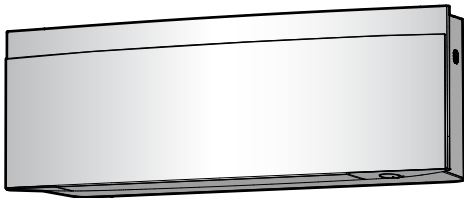

FTXJ20A2V1BW
FTXJ25A2V1BW
FTXJ35A2V1BW
FTXJ42A2V1BW
FTXJ50A2V1BW

FTXJ20A2V1BS
FTXJ25A2V1BS
FTXJ35A2V1BS
FTXJ42A2V1BS
FTXJ50A2V1BS

FTXJ20A2V1BB
FTXJ25A2V1BB
FTXJ35A2V1BB
FTXJ42A2V1BB
FTXJ50A2V1BB

Produsele Daikin sunt distribuite de:



031.100.66.66

contact@climatico.ro www.climatico.ro

Cuprins

1	Despre documentație	2
1.1	Despre acest document	2
2	Instrucțiuni de tehnica securității pentru utilizator	2
2.1	Instrucțiuni pentru exploatarea în siguranță	3
3	Despre sistem	4
3.1	Unitate interioară	4
3.1.1	Bec indicator Daikin Eye	5
3.2	Despre interfața utilizatorului	5
3.2.1	Componente: Telecomanda fără fir	5
3.2.2	Pentru a acționa telecomanda fără fir	5
4	Înainte de exploatare	6
4.1	Pentru a introduce bateriile	6
4.2	Pentru a monta suportul magnetic al telecomenzii fără fir	6
4.3	Pentru a porni alimentarea de la rețea	6
4.4	Setarea unității interioare	6
4.4.1	Deschideți panoul frontal	6
4.4.2	Conexiune LAN wireless	6
4.4.3	Funcția de flux de aer vertical	9
5	Exploatarea	9
5.1	Intervalul de exploatare	9
5.2	Modul de funcționare și valoarea de referință a temperaturii	9
5.2.1	Pentru a porni/opri modul de funcționare și pentru a seta temperatura	9
5.3	Debitul de aer	10
5.3.1	Pentru a regla debitul de aer	10
5.4	Direcția fluxului de aer	10
5.4.1	Reglarea direcției fluxului vertical de aer	11
5.4.2	Potrivirea direcției fluxului orizontal de aer	11
5.4.3	Utilizarea direcției 3-D a fluxului de aer	11
5.4.4	Pentru a porni/opri operațiunea Comfort airflow	12
5.5	Modul Intelligent eye	12
5.5.1	Pentru a porni/opri modul Intelligent eye	12
5.6	Operațiunea Powerful	12
5.6.1	Pentru a porni/opri modul Powerful	12
5.7	Operațiunea Econo	12
5.7.1	Pentru a porni/opri operațiunea Econo	13
5.8	Modul Unitate exterioară silențioasă	13
5.8.1	Pentru a porni/opri modul Unitate exterioară silențioasă	13
5.9	Modul Flash Streamer (curățarea aerului)	13
5.9.1	Pentru a porni/opri modul Flash Streamer (curățarea aerului)	13
5.10	Setarea ceasului și temporizării	13
5.10.1	Setarea ceasului	13
5.10.2	Modul OFF/ON timer	14
5.10.3	Modul Weekly timer	15
6	Economisirea energiei și funcționarea optimă	16
7	Întreținere și servire	16
7.1	Prezentare generală: Întreținere și servire	16
7.2	Pentru a curăța unitatea interioară și telecomanda fără fir	17
7.3	Pentru a curăța panoul frontal	17
7.4	Pentru a deschide panoul frontal	17
7.5	Pentru a curăța filtrele de aer	18
7.6	Curățarea filtrului de dezodorizare de titan-apatit și filtrului cu particule de argint (filtrul Ag-ion)	18
7.7	Înlocuirea filtrului de dezodorizare de titan-apatit și filtrului cu particule de argint (filtrul Ag-ion)	18
7.8	Închiderea panoului frontal	19
7.9	De luat în considerare următoarele elemente înainte de o perioadă lungă de neutilizare	19

8	Depanarea	19
9	Dezafectarea	19

1 Despre documentație

1.1 Despre acest document

Vă mulțumim pentru cumpărarea acestui produs. Vă rugăm:

- Citiți cu atenție documentația înainte de manevrarea telecomenzii pentru a asigura cel mai bun randament posibil.
- Solicitați instalatorului să vă informeze despre setările pe care le-a utilizat pentru a configura sistemul. Verificați dacă a completat tabelele cu setările instalatorului. ÎN CAZ CONTRAR, rugați-l să facă acest lucru.
- Păstrați documentația pentru consultare ulterioară.

Public țintă

Utilizatori finali



INFORMAȚIE

Acest aparat este destinat utilizării de către utilizatori instruiți sau experți în magazine, în industria ușoară sau în ferme sau utilizării în scop comercial sau privat de către persoane nespecializate.

Set documentație

Acest document face parte din setul documentației. Setul complet este format din:

▪ Măsurile de siguranță generale:

- Instrucțiuni privind siguranța pe care trebuie să le citiți înainte de a exploata sistemul
- Format: Hârtie (în cutia unității interioare)

▪ Manual de exploatare:

- Ghid rapid pentru utilizarea de bază
- Format: Hârtie (în cutia unității interioare)

▪ Ghid de referință pentru utilizator:

- Instrucțiuni pas cu pas, detaliate, și informații de fond pentru utilizarea de bază și avansată
- Format: Fișiere digitale la adresa <http://www.daikineurope.com/support-and-manuals/product-information/>

Cele mai recente versiuni ale documentației furnizate pot fi disponibile pe site-ul Web Daikin regional sau prin intermediul instalatorului.

Documentația originală este scrisă în limba engleză. Toate celelalte limbi reprezintă traduceri.

2 Instrucțiuni de tehnica securității pentru utilizator

Respectați întotdeauna următoarele reglementări și instrucțiuni privind siguranța.

2.1 Instrucțiuni pentru exploatarea în siguranță

AVERTIZARE: MATERIAL UȘOR INFLAMABIL

Agentul frigorific din interiorul acestei unități este ușor inflamabil.

ATENȚIE

Unitatea interioară conține echipamente radio, distanța minimă de separare între partea radiantă a echipamentului și utilizator este de 10 cm.

ATENȚIE

Nu introduceți degetele, tije sau orice alte obiecte în priză sau în orificiul de evacuare a aerului. Când ventilatorul se rotește cu turații mari, poate cauza accidentări.

AVERTIZARE

- Nu modificați, demontați, îndepărtați, reinstalați sau reparați unitatea de unul singur deoarece o demontare sau o instalare incorectă poate cauza electrocutare sau incendiu. Luați legătura cu distribuitorul.
- În cazul unei scăpări accidentale a agentului frigorific, asigurați-vă că nu există flacără deschisă. Agentul frigorific în sine este în întregime nepericulos, netoxic și slab inflamabil, dar va genera un gaz toxic când scapă accidental într-o încăpere unde este prezent aer combustibil de la încălzitoare cu ventilator, sobe de gătit cu gaz, etc. Întotdeauna solicitați personalului de service calificat să confirme că punctul de scăpare a fost remediat înainte de a reîncepe exploatarea.

ATENȚIE

Utilizați ÎNTOTDEAUNA telecomanda fără fir sau altă interfață de utilizator (dacă este cazul) pentru a regla poziția clapetelor și jaluzelelor. Când forțați cu mâna clapetele și jaluzelele în timp ce se balansează, mecanismul se strică.

ATENȚIE

Nu expuneți NICIODATĂ direct fluxului de aer copiii mici, plantele sau animalele.

AVERTIZARE

NU plasați flacoane cu sprayuri inflamabile și NU utilizați sprayuri lângă aparatul de climatizare. Procedând astfel se pot produce incendii.

ATENȚIE

NU exploatați sistemul în timp ce pulverizați insecticid în încăpere. Substanțele chimice s-ar putea acumula în unitate, punând în pericol sănătatea persoanelor hipersensibile la substanțele chimice.

AVERTIZARE

- Agentul frigorific din interiorul unității este ușor inflamabil, dar în mod normal NU se scurge. Dacă agentul frigorific scapă în încăpere și vine în contact cu flacăra de la un arzător, un încălzitor, sau o mașină de gătit, acest lucru poate cauza incendiu, sau formarea unui gaz nociv.
- Opriți toate dispozitivele de încălzire combustibile, aerisiți încăperea, și luați legătura cu distribuitorul de la care ați cumpărat unitatea.
- Nu folosiți unitatea până ce persoana autorizată pentru service nu confirmă repararea piesei cu scurgeri de agent frigorific.

AVERTIZARE

- NU perforați și nu aruncați în foc piesele din circuitul agentului frigorific.
- NU folosiți materiale de curățare sau mijloace de accelerare a procesului de dezghețare, altele decât cele recomandate de producător.
- Rețineți că agentul frigorific din interiorul sistemului este inodor.

3 Despre sistem

AVERTIZARE

Aparatul va fi păstrat astfel încât să se prevină deteriorarea mecanică, și într-o încăpere bine ventilată fără surse de aprindere cu funcționare continuă (de ex.: flacăra deschisă, un aparat cu gaz în funcțiune sau un încălzitor electric în funcțiune). Dimensiunea încăperii trebuie să fie cea specificată în Măsurile generale de protecție.

PERICOL: RISC DE ELECTROCUTARE

Pentru a curăța instalația de aer condiționat sau filtrul de aer, aveți grijă să le scoateți din funcțiune și să DECUPLAȚI toate alimentările de la rețea. În caz contrar, se poate produce electrocutare și accidentare.

ATENȚIE

După o utilizare de lungă durată, controlați dacă suportul unității și accesoriile nu prezintă semne de deteriorare. Dacă sunt deteriorate, unitatea poate cădea, cauzând accidente.

ATENȚIE

NU atingeți aripioarele schimbătorului de căldură. Aripioarele sunt ascuțite și pot provoca răni prin tăiere.

AVERTIZARE

Procedați cu atenție când utilizați scări la locurile la înălțime.

AVERTIZARE

Detergenții sau procedura de curățare necorespunzătoare pot cauza deteriorarea pieselor din material plastic sau scurgeri de apă. Detergentul împușcat pe componentele electrice, precum motoarele, poate provoca defectiuni, fum sau incendiu.

PERICOL: RISC DE ELECTROCUTARE

Înainte de curățare, asigurați-vă că ați scos aparatul din funcțiune, ați DECUPLAT întreruptorul sau ați scos cordonul de alimentare din priză. În caz contrar, se poate produce electrocutare și accidentare.

AVERTIZARE

Opriti funcționarea și ÎNTRERUPEȚI alimentarea de la rețea dacă survin fenomene neobișnuite (miros de ars, etc.).

Lăsarea în funcțiune a unității în astfel de situații poate cauza defectiuni, electrocutare sau incendiu. Luați legătura cu distribuitorul.

3 Despre sistem

AVERTIZARE: MATERIAL UȘOR INFLAMABIL

Agentul frigorific din interiorul acestei unități este ușor inflamabil.

ATENȚIE

Unitatea interioară conține echipamente radio, distanța minimă de separare între partea radiantă a echipamentului și utilizator este de 10 cm.

NOTIFICARE

NU folosiți sistemul în alte scopuri. Pentru a evita deteriorarea calității, NU utilizați unitatea pentru a răci instrumente de precizie, alimente, plante, animale sau lucrări de artă.

3.1 Unitate interioară

ATENȚIE

Nu introduceți degetele, tije sau orice alte obiecte în priză sau în orificiul de evacuare a aerului. Când ventilatorul se rotește cu turații mari, poate cauza accidente.

INFORMAȚIE

Nivelul de presiune sonoră este mai mic de 70 dBA.



AVERTIZARE

- Nu modificați, demontați, îndepărtați, reinstalați sau reparați unitatea de unul singur deoarece o demontare sau o instalare incorectă poate cauza electrocutare sau incendiu. Luați legătura cu distribuitorul.
- În cazul unei scăpări accidentale a agentului frigorific, asigurați-vă că nu există flacără deschisă. Agentul frigorific în sine este în întregime nepericulos, netoxic și slab inflamabil, dar va genera un gaz toxic când scapă accidental într-o încăpere unde este prezent aer combustibil de la încălzitoare cu ventilator, sobe de gătit cu gaz, etc. Întotdeauna solicitați personalului de servicii calificat să confirme că punctul de scăpare a fost remediat înainte de a reîncepe exploatarea.

Buton întrerupător

Dacă interfața utilizatorului lipsește (de ex., telecomandă fără fir), puteți utiliza butonul întrerupător de pe unitatea interioară pentru a porni/opri funcționarea. Când se pornește funcționarea utilizând acest buton, se utilizează următoarele setări:

- Mod de funcționare = automat
- Setarea temperaturii = 25°C
- Debit de aer = automat

3.1.1 Bec indicator Daikin Eye

Culoarea Daikin Eye se va schimba în funcție de operațiune.

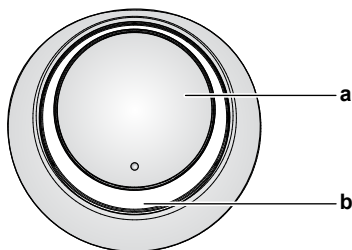

- a Butonul ON/OFF
- b Daikin eye (cu receptor de semnal infraroșu)

Operațiune	Culoarea Daikin eye
Automat	Roșu/albastru
Răcire	Albastru
Încălzire	Roșu
Numai ventilator	Alb
Uscare	Verde
Funcționare temporizare	Portocaliu ^(a)

^(a) Când este setată operațiunea OFF/ON timer sau Weekly timer, Daikin eye se schimbă periodic în portocaliu. După ce s-a luminat în portocaliu timp de circa 10 secunde, revine la culoarea modulului de funcționare timp de 3 minute. **Exemplu:** Când este setat temporizatorul în timpul operațiunii de răcire, Daikin eye va lumina periodic portocaliu timp de 10 secunde, apoi va trece în albastru timp de 3 minute.

3.2 Despre interfața utilizatorului

Telecomandă fără fir



INFORMAȚIE

Unitatea interioară este livrată cu telecomandă fără fir ca interfață de utilizator. Acest manual descrie numai funcționarea cu această interfață de utilizator. Dacă este conectată o altă interfață de utilizator, consultați manualul de exploatare a interfeței de utilizator conectată.

- Lumina directă a soarelui.** NU expuneți telecomandă fără fir la lumina directă a soarelui.

- Praf.** Praful de pe emițătorul sau receptorul de semnale va reduce sensibilitatea. Ștergeți praful cu o cârpă moale.
- Lumini fluorescente.** Comunicarea semnalelor poate fi dezactivată dacă în cameră sunt lămpi fluorescente. În acest caz, contactați instalatorul.
- Alte aparate.** Dacă semnalele telecomenzii fără fir acționează alte aparate, mutați celelalte aparate sau contactați instalatorul.
- Perdele.** Asigurați-vă că perdelele sau alte obiecte NU blochează semnalul dintre unitate și telecomanda fără fir.



NOTIFICARE

- NU lăsați să cadă telecomanda fără fir.
- NU permiteți udarea telecomenzii fără fir.

3.2.1 Componente: Telecomandă fără fir

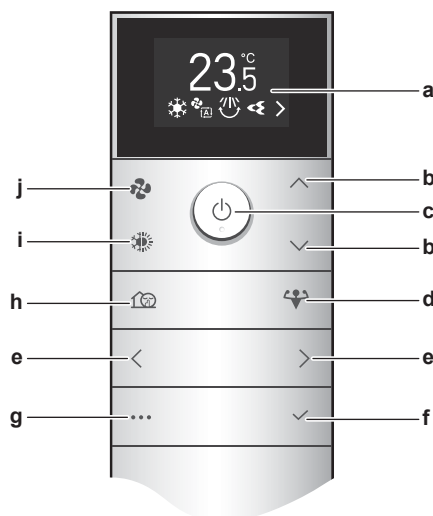

- a LCD (afișaj cu cristale lichide)
- b Butoane sus/jos pentru temperatură și navigare în meniu
- c Buton întrerupător
- d Butonul modului Powerful
- e Butoane stânga/dreapta pentru navigare în meniu
- f Buton confirmare
- g Butonul meniului principal
- h Modul Unitate exterioară silențioasă
- i Buton de selectare a modulului (automat, răcire, încălzire, uscare, numai ventilator)
- j Buton de setare a debitului de aer

3.2.2 Pentru a acționa telecomandă fără fir

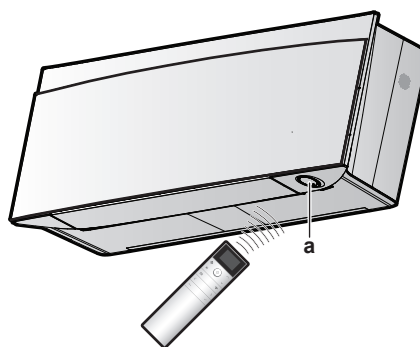

- a Receptor de semnal infraroșu

Notă: Aveți grijă să nu existe obstacole la până la 500 mm sub receptorul de semnal infraroșu. Acestea pot influența performanța recepției la telecomandă fără fir.

- Îndreptați emițătorul de semnal spre receptorul de semnal infraroșu de pe unitatea interioară (distanța maximă de comunicare este 7 m).

4 Înainte de exploatare

Rezultat: Când unitatea interioară recepționează un semnal de la telecomanda fără fir, veți auzi un sunet:

Sunet	Descriere
Bip-bip	Exploatarea pornește.
Bip	Modificări ale setării.
Bip lung	Se oprește funcționarea.

4 Înainte de exploatare

i INFORMAȚIE

Acest manual conține doar câteva setări înainte de exploatare. Pentru mai multe setări înainte de exploatare (**Exemplu:** setarea telecomenzii fără fir sau setarea mai multor unități interioare) consultați ghidul de referință al utilizatorului aflat la <http://www.daikineurope.com/support-and-manuals/product-information/>.

4.1 Pentru a introduce bateriile

Bateriile vor dura circa 1 an.

- 1 Scoateți capacul din spate.
- 2 Introduceți simultan ambele baterii.
- 3 Puneți capacul înapoi.

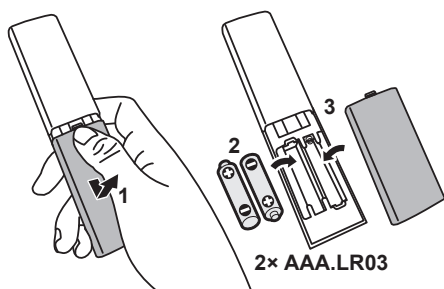

i INFORMAȚIE

- Descărcarea bateriei este indicată când clipește **i** pe afișajul LCD (prima poziție).
- Când bateriile se descarcă, funcțiile telecomenzii fără fir sunt suspendate și puteți doar opri funcționarea, toate funcțiile temporizării sunt dezactivate. Înlocuiți bateriile cât mai curând posibil.
- Înlocuiți ÎNTOTDEAUNA ambele baterii împreună.

4.2 Pentru a monta suportul magnetic al telecomenzii fără fir

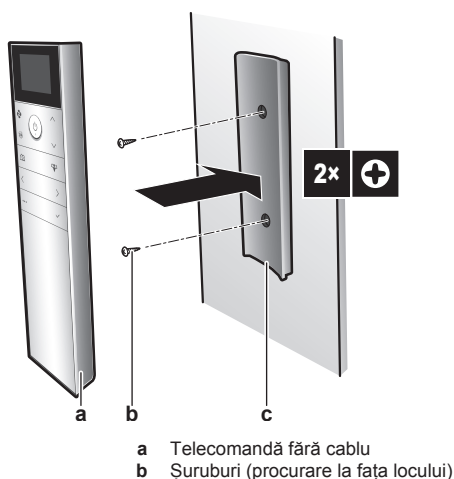

c Suportul magnetic al telecomenzii fără fir

- 1 Alegeți un loc de unde semnalele ajung la unitate.
- 2 Atașați suportul cu șuruburi pe perete sau un loc similar.
- 3 Plasați telecomanda fără fir pe suport.

i INFORMAȚIE

Suportul telecomenzii fără fir este magnetic. Aveți grijă să instalați suportul cu partea dreaptă în sus.

4.3 Pentru a porni alimentarea de la rețea

- 1 Cuplați disjunctorul.

Rezultat: Clapeta unității interioare se va deschide și închide pentru a seta poziția de referință.

4.4 Setarea unității interioare

- 1 Accesați meniul principal apăsând **...** și navigați la meniul de setare a unității interioare utilizând **<** și **>**. Apăsați **✓** pentru a accesa meniul.

Meniul de setare a unității interioare



- 2 Efectuați setările enumerate mai jos.
- 3 Apăsați **✓** pentru a reveni la meniul principal sau apăsați **...** pentru a ieși la ecranul de pornire.

4.4.1 Deschideți panoul frontal

Panoul frontal se deschide automat când începe funcționarea. Dacă doriți să deschideți panoul frontal când funcționarea este oprită, utilizați această funcționalitate. **Exemplu:** în timpul întreținerii.

Pentru a deschide panoul frontal utilizând telecomanda fără fir

- 1 Asigurați-vă că funcționarea este oprită. Dacă nu, opriți-o utilizând **⏻**.
- 2 În meniul de setare a unității interioare, navigați la ecranul de deschidere a panoului frontal utilizând **<** și **>**.

Deschideți panoul frontal



- 3 Apăsați **✓** pentru a confirma.

Rezultat: Panoul frontal se deschide.

- 4 Apăsați **✓** din nou pentru a închide panoul frontal sau apăsați pe **...** pentru a reveni la ecranul de pornire.

4.4.2 Conexiune LAN wireless

Conectați pur și simplu unitatea la rețeaua dvs. de domiciliu și descărcați aplicația pentru a schimba termostatul, a seta programele de temperatură, a analiza consumul de energie, și altele.

Pentru detalii despre specificații, metode de setare, întrebări frecvente, sfaturi de depanare, vizitați app.daikineurope.com.



Clientul este responsabil să asigure:

- Smartphone sau tabletă cu versiunea minimă acceptată de Android sau iOS, specificată la app.daikineurope.com.
- Linie de Internet și dispozitiv de comunicare, precum modem, router, etc.
- Punct de acces LAN wireless
- Aplicația ONECTA gratuită instalată

Notă: Dacă este necesar, SSID (identificatorul de set de service) și KEY (parola) sunt plasate pe unitate.

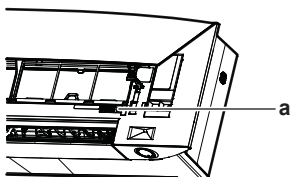

a Etichetă cu SSID și KEY

Precauții la utilizarea adaptorului LAN wireless

NU utilizați lângă:

- **Echipamente medicale.** De ex., persoanele care utilizează stimulatori cardiace sau defibrilatoare. Acest produs poate provoca interferențe electromagnetice.
- **Echipamente de control automat.** De ex., uși automate sau echipamente de alarmă de incendiu. Acest produs poate cauza comportamentul defectuos al echipamentului.
- **Cuptor cu microunde.** Poate afecta comunicațiile LAN wireless.

Pentru instalarea aplicației ONECTA

- 1 Deschideți:
 - Google Play pentru dispozitivele care Android.
 - App Store pentru dispozitivele care iOS.

2 Căutați "ONECTA".

3 Urmați instrucțiunile de pe ecran pentru a le instala.

Căutați aplicația direct utilizând QR de pe afișajul telecomenzii fără fir

1 Accesați meniul principal apăsând și navigați la meniul de setare a telecomenzii fără fir utilizând și .

2 Apăsați pentru a accesa meniul.

Meniul de setare a telecomenzii fără fir



3 Navigați la ecranul codului QR utilizând și .

4 Scanați codul QR de pe smartphone sau alte dispozitive inteligente.

Rezultat: Codul QR vă va redirecționa către App Store sau Google Play.

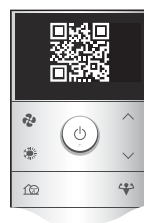

5 Urmați instrucțiunile de pe ecran pentru a le instala.



INFORMAȚIE

Dacă codul QR este greu de citit, schimbați codul QR afișat utilizând sau , apoi încercați din nou.

Setarea conexiunii wireless

Există două opțiuni pentru a conecta adaptorul wireless la rețeaua dvs. de domiciliu.

- Utilizarea unui dispozitiv inteligent (smartphone, tabletă) și SSID (identificator de set de service) și KEY (parolă)
- Utilizarea butonului WPS (configurație Wi-Fi protejată) de pe routerul dvs. Wi-Fi.

Pentru informații suplimentare și întrebări frecvente, consultați app.daikineurope.com.

Notă: Setarea se efectuează cu telecomanda fără fir din meniul de setare a adaptorului LAN wireless. În timpul setării, îndreptați întotdeauna telecomanda fără fir spre receptorul de semnal infraroșu de pe unitate.



INFORMAȚIE

Asigurați-vă că funcționarea este oprită înainte de a seta conexiunea wireless. Conexiunea NU POATE fi realizată când unitatea funcționează.

- 1 **Opriti funcționarea** înainte de a seta conexiunea wireless.
- 2 Asigurați-vă că routerul wireless este suficient de aproape de unitate și că nimic nu împiedică semnalul.

Meniu	Descriere
ON OFF	<ul style="list-style-type: none"> ▪ ON = LAN fără fir Pornit (Setarea conexiunii în modul AP/modul MERS (SSID + KEY)) ▪ OFF = LAN fără fir Oprit
	Îleșiți în meniul de setări
	Setarea conexiunii WPS
	Resetați la valorile implicite din fabrică
	Verificarea stării conexiunii

Conectarea adaptorului LAN wireless la rețeaua dvs. de domiciliu

Adaptorul wireless poate fi conectat la rețeaua dvs. de domiciliu utilizând:

- WPS butonul (configurație Wi-Fi protejată) de pe router (dacă există),

4 Înainte de exploatare

- SSID (Identificator de set de servicii) și KEY (parolă) - situată pe unitate.

- În meniul de setare a unității interioare, navigați la setarea conexiunii LAN fără fir utilizând < și >. Apăsați ✓ pentru a accesa meniul.

Setarea conexiunii LAN fără fir



- Schimbați setarea la ON utilizând ^ și v. Apăsați ✓ pentru a confirma selectarea.

Semnal LAN fără fir Pornit



Semnal LAN fără fir Oprit



Rezultat: Animația conexiunii este afișată pe ecran timp de 5 secunde și este afișat ecranul de stare a rețelei LAN fără fir.

- Continuați setarea utilizând WPS butonul sau SSID și KEY.

Conectarea cu ajutorul butonului WPS

- Navigați la ecranul WPS cu < și >. Apăsați ✓ pentru a confirma selectarea.

Rezultat: Culoarea Daikin eye alternează între portocaliu și parțial verde.

Setare WPS



- Apăsați butonul WPS de pe dispozitivul de comunicare (de ex., router) în aproximativ 1 minut. Consultați manualul dispozitivului de comunicare.

Rezultat: Dacă conexiunea s-a realizat cu succes, culoarea Daikin eye alternează între albastru și parțial verde.

INFORMAȚIE

Dacă conexiunea cu routerul dvs. nu este posibilă, încercați procedura "Conectarea cu ajutorul numerelor SSID și KEY" [▶ 8].

- Apăsați ... pentru a ieși la ecranul de pornire sau utilizați ecranul EXIT pentru a reveni la "meniul de setare a unității interioare".

Conectarea cu ajutorul numerelor SSID și KEY

- Deschideți aplicația ONECTA de pe dispozitivul dvs. inteligent și urmați pașii de pe ecran.
- Conectați dispozitivul inteligent la aceeași rețea de domiciliu ca unitatea.
- Verificați dacă conexiunea a fost realizată cu succes (consultați "Confirmarea situației conexiunii adaptorului LAN wireless" [▶ 8]).
- Apăsați ... pentru a ieși la ecranul de pornire sau utilizați ecranul EXIT pentru a reveni la "meniul de setare a unității interioare".

Confirmarea situației conexiunii adaptorului LAN wireless

- Navigați la ecranul de stare utilizând < și >. Apăsați ✓ pentru a confirma.

Ecran de stare



- Controlați Daikin eye.

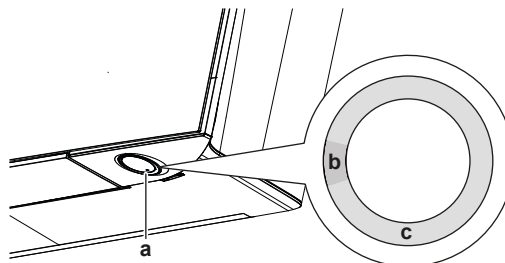

- a Daikin Eye
- b Parțial verde
- c Roșu, portocaliu sau albastru

Culoarea Daikin eye alternează între parțial verde și...	...atunci adaptorul wireless...
Roșu	neconectat
portocaliu	funcționează și este pregătit de conectare la rețeaua de domiciliu prin butonul WPS; vezi "Conectarea cu ajutorul butonului WPS" [▶ 8].
albastru	conectat la rețeaua de domiciliu: <ul style="list-style-type: none">cu SSID + KEY. sau <ul style="list-style-type: none">prin butonul WPS de pe router.

- Apăsați ... pentru a ieși la ecranul de pornire sau utilizați ecranul EXIT pentru a reveni la meniul de setare a unității interioare.

Revenirea setării de conectare la cea implicită din fabrică

Resetați setarea conexiunii la cea implicită din fabrică, în cazul în care doriți:

- să deconectați adaptorul LAN wireless și dispozitivul de comunicare (de ex., routerul) sau dispozitivul inteligent.
- să repetați setarea când conexiunea nu a reușit.

- Navigați la ecranul RESET utilizând < și >. Apăsați ✓ pentru a confirma selectarea.

Rezultat: Setarea este resetată la cea implicită din fabrică.

Resetați ecranul



- Apăsați ... pentru a ieși la ecranul de pornire sau utilizați ecranul EXIT pentru a reveni la meniul de setare a unității interioare.

Oprirea conexiunii adaptorului LAN wireless

- Accesați meniul de setare a conexiunii LAN fără fir și modificați setarea la OFF utilizând ^ și v. Apăsați ✓ pentru a confirma selectarea.

Rezultat: Daikin eye alternează între verde și alb. Comunicarea este oprită.

4.4.3 Funcția de flux de aer vertical

Această funcție ajută la distribuția optimă a fluxului de aer și a temperaturii în modul de încălzire. Puteți dezactiva această funcție în cazul în care sub unitate există mobilier sau un alt obiect.

Flux de aer vertical oprit



Flux de aer vertical pornit



Pornirea/oprirea funcției de flux vertical de aer

- În meniul de setare a unității interioare, navigați la setarea fluxului de aer vertical utilizând **<** și **>**.

Funcția de flux vertical de aer pornită



Funcția de flux vertical de aer oprită



- Modificați setarea utilizând **▲** și **▼**.
- Apăsați **✓** pentru a confirma selectarea.
- Apăsați **✓** pentru a reveni la meniul principal sau apăsați **⋮** pentru a ieși la ecranul de pornire.

5 Exploatarea



INFORMAȚIE

Unitatea interioară este livrată cu telecomanda fără fir ca interfață de utilizator. Acest manual descrie numai funcționarea cu această interfață de utilizator. Dacă este conectată o altă interfață de utilizator, consultați manualul de exploatare a interfeței de utilizator conectată.

5.1 Intervalul de exploatare

Pentru o exploatare eficientă și în condiții de siguranță, folosiți sistemul în următoarele domenii de temperatură și umiditate.

	Răcire și uscare ^(a) ^(b)	Încălzire ^(a)
Temperatura exterioară pentru modelele RXJ	-10~50°C DB	-20~24°C DB -21~18°C WB
Temperatura exterioară pentru modelele 2MXM, 3MXM, 4MXM, 5MXM	-10~46°C DB	-15~24°C DB -15~18°C WB
Temperatura din interior	18~37°C DB 14~28°C WB	10~30°C DB
Umiditatea din interior	≤80% ^(a)	—

^(a) Un dispozitiv de siguranță poate opri funcționarea sistemului dacă unitatea este în afara intervalului său de funcționare.

^(b) Condensarea și scurgerea apei pot apărea dacă unitatea funcționează în afara intervalului său de funcționare.

5.2 Modul de funcționare și valoarea de referință a temperaturii

Când. Reglați modul de funcționare a sistemului și setați temperatura când doriți:

- Încălzirea sau răcirea unei încăperi
- Suflarea de aer într-o încăpere, fără încălzire sau răcire
- Reducerea umidității într-o încăpere

Ce. Sistemul funcționează diferit în funcție de selecția utilizatorului.

Setare	Descriere
Automat 	Sistemul răcește sau încălzește o încăpere la valoarea de referință a temperaturii. Comută automat între răcire și încălzire, după necesități.
Răcire 	Sistemul răcește o cameră la valoarea de referință a temperaturii.
Încălzire 	Sistemul încălzește o încăpere la valoarea de referință a temperaturii. Impuls de căldură Această funcționalitate este automată; încălzește rapid locuința dvs. când porniți unitatea în modul de încălzire.
Numai ventilator 	Sistemul controlează doar debitul de aer (debitul de aer și direcția fluxului de aer). În timpul acestui mod NU PUTEȚI seta temperatura.
Uscare 	Sistemul reduce umiditatea din încăpere. În timpul acestui mod NU PUTEȚI seta temperatura.

Informații suplimentare:

- Temperatura din exterior.** Efectul de răcire sau încălzire al sistemului scade când temperatura din exterior este prea mare sau prea mică.
- Operațiunea de dezghețare.** În timpul modului de încălzire, unitatea exterioară se poate acoperi cu gheață, reducându-se capacitatea de încălzire. În acest caz, sistemul comută automat la operațiunea de dezghețare pentru a elimina gheața. În timpul operațiunii de dezghețare NU este suflat aer fierbinte din unitatea interioară.
- Senzor de umiditate.** Controlați umiditatea prin reducerea umidității în timpul procesului de răcire.

5.2.1 Pentru a porni/opri modul de funcționare și pentru a seta temperatura

Mod de funcționare

- Apăsați pentru a accesa meniul carusel al modului de funcționare. Când este apăsat în mod repetat, modul se va schimba după cum urmează:



INFORMAȚIE

- În meniul carusel, puteți naviga de asemenea în ambele direcții utilizând **<** și **>** sau **▲** și **▼**.
- Meniul carusel va începe întotdeauna cu setarea activă în mod curent.

- Apăsați pentru a pune în funcțiune.

5 Exploatarea

- 3 Ecranul de pornire se schimbă după cum urmează, iar becul indicator Daikin eye se aprinde.

Ecranul de pornire când unitatea este pornită în timpul...		
modului de încălzire, răcire, automat	modului de uscare	mod numai ventilator

Valoarea de referință a temperaturii

- 4 Apăsați sau o dată sau de mai multe ori pentru a micșora sau mări valoarea de referință a temperaturii.

Modul de răcire	Modul de încălzire	Modul automat	Modul de uscare sau numai ventilator
18~32°C	10~30°C	18~30°C	Fără valoare de referință ^(a)

^(a) Când utilizați modul de uscare sau numai ventilator, NU PUTEȚI regla temperatura.

- 5 Apăsați pentru a opri funcționarea.

Rezultat: Ecranul de pornire se schimbă după cum urmează, iar becul indicator Daikin eye se stinge.

Ecranul de pornire când unitatea este oprită



5.3 Debitul de aer

INFORMAȚIE

- Când se utilizează modul de uscare, NU PUTEȚI regla setarea debitului de aer.
- Debitul de aer în modul de încălzire va scădea pentru a evita generarea unui flux de aer rece. Când temperatura fluxului de aer crește, funcționarea va continua la debitul de aer setat.

Puteți regla puterea fluxului de aer care iese din unitatea interioară.

Setare	Descriere
Turația ventilatorului 1~5 	5 niveluri de debit de aer de la mic la mare.
Automat 	Unitatea interioară reglează automat turația ventilatorului, în funcție de valoarea de referință și temperatura din interior.
Funcționarea silențioasă a unității interioare 	Pentru reducerea zgomotului provenit de la unitatea interioară (Exemplu: noaptea)

INFORMAȚIE

Dacă unitatea atinge valoarea de referință a temperaturii:

- în modul de răcire sau automat. Ventilatorul se va opri.
- în modul de încălzire. Ventilatorul va funcționa cu debit redus de aer.

5.3.1 Pentru a regla debitul de aer

- 1 Apăsați pentru a accesa meniul carusel al debitului fluxului de aer. Când este apăsat în mod repetat, modul se va schimba după cum urmează:



INFORMAȚIE

- În meniul carusel, puteți naviga de asemenea în ambele direcții utilizând și sau și .
- Meniul carusel va începe întotdeauna cu setarea activă în mod curent.

5.4 Direcția fluxului de aer

Direcția fluxului de aer este direcția în care unitatea interioară suflă aerul. Acest lucru se realizează prin mișcarea lamelor orizontale (clapete) sau a lamelor verticale (jaluzele). Reglați direcția fluxului de aer după dorință și în balans sau în poziție fixă.

Setare	Direcția fluxului de aer
Balans vertical automat 	Mișcă lamele orizontale (clapetele) în sus și în jos.
Balans orizontal automat 	Mișcă lamele verticale (jaluzelele) dintr-o parte în alta.
Direcția fluxului de aer 3-D 	Se mișcă alternativ în sus și în jos și de o parte în alta
	Rămâne într-o poziție fixă.

ATENȚIE

Utilizați ÎNTOTDEAUNA telecomanda fără fir sau altă interfață de utilizator (dacă este cazul) pentru a regla poziția clapetelor și jaluzelelor. Când forțați cu mâna clapetele și jaluzelele în timp ce se balansează, mecanismul se strică.

Intervalul de mobilitate al clapetelor variază în funcție de modul de funcționare. Clapeta se va opri în poziția superioară când debitul de aer este schimbat la nivel scăzut în timpul setărilor de balansare în sus și în jos.

Flux de aer Confort

Unitatea va schimba automat direcția fluxului de aer pentru a încălzi sau răci mai eficient încăperea. Fluxul direct de aer de la unitate va fi mai puțin sesizabil.

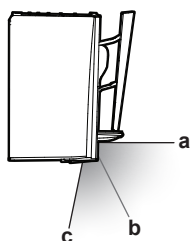

- a Poziția clapetei în modul de răcire și uscare
 b Poziția clapetei în modul de încălzire (flux de aer vertical oprit)
 c Poziția clapetei în modul de încălzire (flux de aer vertical pornit)

La răcire și uscare



Direcția fluxului de aer se va potrivi pentru a răspândi aerul pe tavan.

Flux de aer Confort activ

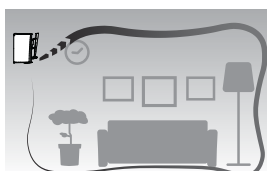

Flux de aer Confort dezactivat

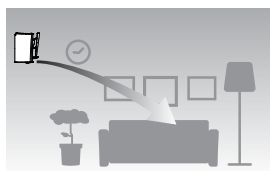

La încălzire

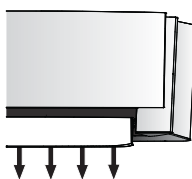

Direcția fluxului de aer se va schimba pentru a răspândi aerul peste podea.

Dacă funcția de flux de aer vertical este pornită: Unitatea detectează temperatura încăperii și podelei și alege automat 1 dintre cele 3 direcții ale fluxului de aer (încălzirea spațiului, descendent, vertical).

Dacă funcția de flux de aer vertical este oprită: Unitatea va funcționa numai cu direcția în jos a fluxului de aer.

Flux de aer pentru încălzirea spațiului	Flux de aer descendent	Flux de aer vertical

i INFORMAȚIE

Dacă doriți să dezactivați funcția de flux vertical de aer (de ex., când există mobilier sau un alt obiect sub unitate), consultați "Pornirea/oprirea funcției de flux vertical de aer" [9]. Dacă funcția flux vertical de aer este dezactivată, fluxul de aer va fi setat în direcția descendentă.

i INFORMAȚIE

Modurile Powerful și Comfort airflow NU POT fi utilizate în același timp. Ultima funcție selectată are prioritate. Dacă se selectează balansul vertical automat, modul Comfort airflow va fi anulat.

- Accesați meniul principal apăsând și navigați la meniul de setare a direcției fluxului de aer utilizând și . Apăsați pentru a accesa meniul.

Meniul de setare a direcției fluxului de aer



- În acest meniu, efectuați următoarele setări ale fluxului de aer. Apoi apăsați pentru a reveni la meniul principal sau apăsați pentru a ieși la ecranul de start.

5.4.1 Reglarea direcției fluxului vertical de aer

- În meniul de setare a direcției fluxului de aer, navigați la setarea fluxului de aer vertical utilizând și .
- Modificați setarea utilizând și .

Flux de aer vertical - balans



Flux de aer vertical - fix



- Pentru balans vertical.** Apăsați pentru a confirma selectarea.

Rezultat: apare în partea de jos a ecranului de pornire. Clapetele (paletele orizontale) vor începe să se balanseze.

- Pentru poziție fixă.** Apăsați când clapetele ajung în poziția dorită.

Rezultat: dispăre din partea de jos a ecranului de pornire. Clapetele se vor opri.

5.4.2 Potrivirea direcției fluxului orizontal de aer

- În meniul de setare a direcției fluxului de aer, navigați la ecranul al fluxului de aer orizontal utilizând și .
- Modificați setarea utilizând și .

Flux de aer orizontal - balans

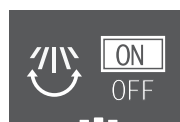

Flux de aer orizontal - fix



- Pentru balans orizontal.** Apăsați pentru a confirma selectarea.

Rezultat: apare în partea de jos a ecranului de pornire. Jaluzelele (lamelle verticale) vor începe să se balanseze.

- Pentru poziție fixă.** Apăsați când jaluzelele ajung în poziția dorită.

Rezultat: dispăre din partea de jos a ecranului de pornire. Jaluzelele se vor opri.

i INFORMAȚIE

Când unitatea este instalată în colțul unei încăperi, direcția jaluzelelor trebuie să fie dinspre perete. Eficiența va scădea dacă un perete blochează aerul.

5.4.3 Utilizarea direcției 3-D a fluxului de aer

- Setați fluxul de aer vertical și orizontal la ON.

5 Exploatarea

- 2 **3D** apare în partea de jos a ecranului de pornire. Clapelele (lamele orizontale) și jaluzelele (lamele verticale) vor începe să se balanseze.

Flux de aer vertical pornit

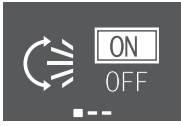

Flux de aer orizontal activat



- 3 Pentru a utiliza poziția fixă, setați fluxul de aer vertical și orizontal la OFF când clapetele și jaluzelele ajung în poziția dorită.

Rezultat: **3D** dispăre din partea de jos a ecranului de pornire. Clapelele și jaluzelele vor înceta să se miște.

5.4.4 Pentru a porni/opri operațiunea Comfort airflow

- 1 În meniul de setare a direcției fluxului de aer, navigați la ecranul Flux de aer Comfort utilizând și .

- 2 Modificați setarea utilizând și .

Flux de aer Comfort activ



Flux de aer Comfort dezactivat



- 3 Apăsați pentru a confirma selectarea.

Rezultat: Flux de aer Comfort **activ:** apare în partea de jos a ecranului de pornire.

Rezultat: Flux de aer Comfort **dezactivat:** dispăre din partea de jos a ecranului de pornire.

5.5 Modul Intelligent eye

Sistemul potrivește automat direcția și temperatura fluxului de aer în funcție de detectarea mișcării umane pentru a evita contactul direct cu oamenii. Dacă nu se detectează nici o mișcare timp de 20 de minute, sistemul trece la funcționarea economică:

Despre senzorul Intelligent eye

NOTIFICARE

- Nu loviți sau împingeți senzorul Intelligent eye. Procedând astfel se pot produce defecțiuni.
- Nu plasați obiecte mari lângă senzorul Intelligent eye.

INFORMAȚIE

Modul de setare pe timp de noapte (Oprire temporizare) NU POATE fi utilizat în același timp cu funcționarea Intelligent Eye.

- Raza de detectare.** Până la 9 m.
- Sensibilitatea detectării.** Modificări în funcție de amplasare, numărul de persoane din încăperea, intervalul de temperatură etc.
- Greșeli de detectare.** Senzorul poate detecta eronat animale de companie, lumina soarelui, fluturatul perdelelor, etc.

5.5.1 Pentru a porni/opri modul Intelligent eye

- 1 Apăsați pentru a accesa meniul principal și navigați la ecranul Intelligent eye utilizând și .
- 2 Modificați setarea utilizând și .

Intelligent eye activ



Intelligent eye dezactivat



- 3 Apăsați pentru a confirma selectarea.

Rezultat: Intelligent eye **activ:** apare în partea de jos a ecranului de pornire.

Rezultat: Intelligent eye **dezactivat:** dispăre din partea de jos a ecranului de pornire.

5.6 Operațiunea Powerful

Acest mod maximizează rapid efectul de răcire/încălzire în orice mod de funcționare. Puteți obține capacitatea maximă.

INFORMAȚIE

Modul Powerful nu poate fi utilizat împreună cu modul Econo, Flux de aer Comfort sau Unitate exterioară silențioasă. Ultima funcție selectată are prioritate.

Modul Powerful NU va mări capacitatea unității dacă aceasta funcționează deja la capacitatea maximă.

5.6.1 Pentru a porni/opri modul Powerful

- 1 Apăsați pentru a accesa meniul pop-up al modului Powerful.
- 2 Apăsați sau și pentru a activa sau dezactiva funcția.

Rezultat: Modul Powerful **activ:** apare în partea de jos a ecranului de pornire.

Rezultat: Modul Powerful **dezactivat:** dispăre din partea de jos a ecranului de pornire.

Modul Powerful activ



Modul Powerful dezactivat



INFORMAȚIE

- Modul Powerful poate fi setat numai când unitatea este în funcțiune; simbolul de pe ecran arată că funcția este interzisă în prezent.
- Dacă apăsați sau dacă schimbați modul de funcționare, operațiunea va fi anulată; dispăre de pe partea de jos a ecranului de pornire.

5.7 Operațiunea Econo

Aceasta este o funcție care permite funcționarea eficientă prin limitarea consumului maxim de energie. Această funcție este utilă când trebuie acordată atenție pentru a asigura ca disjunctorul să nu se declanșeze când produsul funcționează alături de alte aparate electrice.

INFORMAȚIE

- Operațiunile Powerful și Econo NU POT fi utilizate în același timp. Ultima funcție selectată are prioritate.
- Operațiunea Econo reduce consumul de energie al unității exterioare limitând turația compresorului. Dacă consumul de energie este deja redus, operațiunea Econo nu va reduce suplimentar consumul de energie.

5.7.1 Pentru a porni/opri operațiunea Econo

- 1 Apăsați pentru a accesa meniul principal și navigați la ecranul Econo utilizând și .
- 2 Modificați setarea utilizând și .

Modul Econo activ



Modul Econo dezactivat



- 3 Apăsați pentru a confirma selectarea.

Rezultat: Modul Econo **activ:** apare în partea de jos a ecranului de pornire.

Rezultat: Modul Econo **dezactivat:** dispăre din partea de jos a ecranului de pornire.

INFORMAȚIE

- Modul Econo poate fi setat numai când unitatea este în funcțiune; simbolul de pe ecran arată că funcția este interzisă în prezent.
- Dacă apăsați , schimbați modul de funcționare la numai ventilator sau setați modul Powerful, modul Econo va fi anulat; dispăre din partea de jos a ecranului de pornire.

5.8 Modul Unitate exterioară silențioasă

Utilizați modul Unitate exterioară silențioasă când doriți să reduceți nivelul de zgomot al unității exterioare. **Exemplu:** Noaptea.

INFORMAȚIE

- Modulurile Powerful și Unitate exterioară silențioasă nu pot fi utilizate în același timp. Ultima funcție selectată are prioritate.
- Această funcție este disponibilă numai în modul automat, răcire și încălzire.
- Modul Unitate exterioară silențioasă limitează turația compresorului. Dacă turația compresorului este deja redusă, modul Unitate exterioară silențioasă NU va reduce și mai mult turația compresorului.

5.8.1 Pentru a porni/opri modul Unitate exterioară silențioasă

- 1 Apăsați pentru a accesa meniul pop-up al modului Unitate exterioară silențioasă.

Modul Unitate exterioară silențioasă activ



Modul Unitate exterioară silențioasă dezactivat



- 2 Apăsați sau și pentru a activa sau dezactiva funcția.

Rezultat: Unitate exterioară silențioasă **activ:** apare în partea de jos a ecranului de pornire.

Rezultat: Unitate exterioară silențioasă **dezactivat:** dispăre din partea de jos a ecranului de pornire.

Notă: rămâne pe ecranul de pornire, chiar dacă opriți unitatea utilizând telecomanda fără fir sau întrerupătorul ON/OFF al unității interioare.

5.9 Modul Flash Streamer (curățarea aerului)

Streamer generează un flux de electroni cu viteză mare, cu putere mare de oxidare, reducând mirosurile urâte. Împreună cu filtrul de dezodorizare de titan-apatit și filtrele de aer, această funcție curăță aerul în încăpere.

INFORMAȚIE

- Electronii de mare viteză sunt generați și pătrund în unitate pentru a asigura o funcționare sigură.
- Descărcarea Streamer poate genera pârăituri.
- Dacă debitul de aer devine slab, descărcarea Streamer se poate opri temporar pentru a preveni mirosul de ozon.

5.9.1 Pentru a porni/opri modul Flash Streamer (curățarea aerului)

- 1 Apăsați pentru a accesa meniul principal. Ecranul Generator de flux se află în prima poziție a meniului principal.
- 2 Modificați setarea utilizând și .

Modul Generator de flux activ

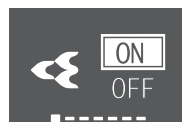

Modul Generator de flux dezactivat

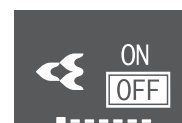

- 3 Apăsați pentru a confirma selectarea.

Rezultat: Modul Generator de flux **activ:** apare în partea de jos a ecranului de pornire.

Rezultat: Modul Generator de flux **dezactivat:** dispăre din partea de jos a ecranului de pornire.

5.10 Setarea ceasului și temporizării

- 1 Accesați meniul principal apăsând și navigați la meniul de setare a ceasului și temporizării utilizând și . Apăsați pentru a accesa meniul.

Meniul de setare a ceasului și temporizării



- 2 În acest meniu, efectuați următoarea setare a ceasului și temporizării. Apoi apăsați pentru a reveni la meniul principal sau apăsați pentru a ieși la ecranul de start.

5.10.1 Setarea ceasului

Dacă ceasul intern al unității interioare NU este setat la ora corectă, Pornire temporizare, Oprire temporizare și Temporizare săptămânală NU vor funcționa corect. Ceasul trebuie potrivit din nou:

- După ce un disjunctiv a oprit unitatea.
- După o pană de curent.

5 Exploatarea

- După înlocuirea bateriilor în telecomanda fără fir.

Setarea ceasului

- 1 În meniul de setare a ceasului și temporizării, navigați la ecranul de setare a ceasului utilizând și . Accesați setarea utilizând .

Setarea ceasului (afișează setarea curentă a ceasului)



Notă: Dacă ora nu a fost încă setată, veți accesa mai întâi setarea ceasului. Nicio altă setare a temporizării nu poate fi efectuată până nu este setat ceasul.

- 2 Schimbați ziua săptămânii utilizând și .

Setarea zilei săptămânii



- 3 Mergeți la setarea orelor utilizând .

Setarea orelor

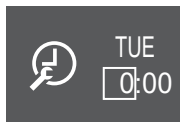

- 4 Schimbați ora utilizând și (format de 24 de ore).

- 5 Mergeți la setarea minutelor utilizând .

Setarea minutelor



- 6 Schimbați minutele utilizând și .

5.10.2 Modul OFF/ON timer

Funcțiile temporizării sunt utile pentru pornirea/oprirea automată a instalației de climatizare noaptea sau dimineața. Puteți utiliza de asemenea Oprire temporizare și Pornire temporizare în combinație.

INFORMAȚIE

Programați temporizarea din nou în unul dintre următoarele cazuri:

- Un disjunctiv a oprit unitatea.
- Pană de curent.
- După înlocuirea bateriilor în telecomanda fără fir, telecomanda păstrează setarea orei pentru Pornire/oprire temporizare, dar temporizarea este anulată.

INFORMAȚIE

Ceasul TREBUIE potrivit corect înainte de a utiliza orice funcție a temporizatorului. Consultați "[Setarea ceasului](#)" [▶ 14].

Pentru a porni/opri modul OFF timer

- 1 În meniul de setare a ceasului și temporizării, navigați la ecranul Oprire temporizare utilizând și .

Oprire temporizare dezactivată **Oprire temporizare setată la 7:00**

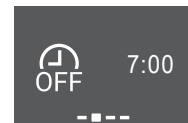

- 2 Apăsați pentru a intra în meniul de setare pentru Oprire temporizare.

Rezultat: Când setați Oprire temporizare prima dată, este afișată ora curentă rotunjită în sus la un interval de 10 minute.

Rezultat: Când Oprire temporizare a fost deja setată, se afișează ultima setare.

- 3 Schimbați CANCEL la TIME utilizând .

- 4 Mergeți la setarea orei utilizând și schimbați ora utilizând și în format de 24 de ore.

- 5 Mergeți la setarea minutelor utilizând și schimbați minutele utilizând și la intervale de 10 de minute.

Schimbați CANCEL
la TIME

Setați orele

Setați minutele

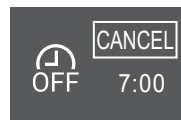

- 6 Apăsați pentru a confirma selectarea.

Rezultat: apare în partea de jos a ecranului de pornire. Ora setată este afișată pe ecranul Oprire temporizare în meniul principal. Daikin eye luminează portocaliu. Unitatea se va opri după ora setată.

- 7 Pentru a anula setarea temporizării, mergeți la meniul de setare pentru Oprire temporizare și schimbați TIME la CANCEL.

Rezultat: dispăre din partea de jos a ecranului de pornire. Pe ecranul Oprire temporizare în meniul principal nu este afișată ora. Daikin eye nu mai luminează portocaliu.

INFORMAȚIE

Când setați Pornire/oprire temporizare, setarea orei este stocată în memorie. Când bateriile telecomenzii fără fir sunt înlocuite, telecomanda păstrează setarea orei pentru Pornire/oprire temporizare, dar temporizarea este anulată.

Modul de reglaj de noapte

Când este activat Oprire temporizare, aparatul de climatizare reglează automat setarea temperaturii (0,5°C în sus la răcire, 2,0°C în jos la încălzire) pentru a preveni răcirea/încălzirea excesivă, și pentru a asigura o temperatură confortabilă de dormit.

Pentru a porni/opri modul ON timer

- 1 În meniul de setare a ceasului și temporizării, navigați la ecranul Pornire temporizare utilizând și .

Pornire temporizare dezactivată



Pornire temporizare este setată la 14:00

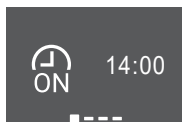

- 2 Apăsați pentru a intra în meniul de setare pentru Pornire temporizare.

Rezultat: Când setați Oprire temporizare prima dată, este afișată ora curentă rotunjită în sus la un interval de 10 minute.

Rezultat: Când Pornire temporizare a fost deja setată, se afișează ultima setare.

- 3 Schimbați CANCEL la TIME utilizând .
- 4 Mergeți la setarea orei utilizând și schimbați ora utilizând și în format de 24 de ore.
- 5 Mergeți la setarea minutelor utilizând și schimbați minutele utilizând și la intervale de 10 de minute.

Schimbați CANCEL la TIME



Setați orele

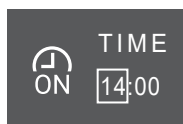

Setați minutele



- 6 Apăsați pentru a confirma selectarea.

Rezultat: apare în partea de jos a ecranului de pornire. Ora setată este afișată pe ecranul Pornire temporizare din meniul principal. Daikin eye luminează portocaliu. Unitatea va porni după timpul setat.

- 7 Pentru a anula setarea temporizării, accesați meniul pentru setare Pornire temporizare și schimbați TIME la CANCEL.

Rezultat: dispăre din partea de jos a ecranului de pornire. Nu este afișată ora pe ecranul Pornire temporizare din meniul principal. Daikin eye nu mai luminează portocaliu.

Combinarea OFF timer și ON timer

- 1 Pentru a seta temporizatoarele, consultați "[Pentru a porni/opri modul OFF timer](#)" [p. 14] și "[Pentru a porni/opri modul ON timer](#)" [p. 14].

Rezultat: și sunt afișate în partea de jos a ecranului de pornire.

Exemplu:			
Afișaj	Ora curentă	Setare în timp ce...	Operațiune
	6:00	unitatea funcționează.	Se oprește la 7:00 și pornește la 14:00.
		unitatea NU funcționează.	Pornește la 14:00.

5.10.3 Modul Weekly timer

Cu acest mod puteți salva până la 4 setări de temporizare pentru fiecare zi a săptămânii.

Exemplu: Creați o setare diferită de luni până vineri, și o setare diferită pentru weekend.

i INFORMAȚIE

Următoarea procedură de setare este numai pentru telecomanda fără fir. Totuși, vă recomandăm să efectuați setarea Temporizării săptămânale utilizând aplicația ONECTA. Consultați "[4.4.2 Conexiune LAN wireless](#)" [p. 6] pentru informații suplimentare.

Ziua săptămânii	Exemplu de setare
luni ~ vineri	<ul style="list-style-type: none"> Efectuați până la 4 setări pentru fiecare zi.
Sâmbătă	<ul style="list-style-type: none"> Fără setarea temporizării
Duminică	<ul style="list-style-type: none"> Efectuați până la 4 setări.

- **Setarea ON-ON-ON-ON.** Activează programarea și temperatura setată.
- **Setarea OFF-OFF-OFF-OFF.** Poate fi setată numai ora de oprire pentru fiecare zi.

Notă: Aveți grijă să îndreptați telecomanda fără fir spre unitatea interioară și verificați dacă se primește un sunet de recepție când setați modul Temporizare săptămânală.

i INFORMAȚIE

Ceasul TREBUIE potrivit corect înainte de a utiliza orice funcție a temporizatorului. Consultați "[Setarea ceasului](#)" [p. 14].

i INFORMAȚIE

- Temporizarea săptămânală și modul Oprire/Pornire temporizare nu pot fi utilizate în același timp. Modul Oprire/Pornire temporizare are prioritate. Temporizarea săptămânală va fi în standby, dispăre de pe ecranul de pornire. Când modul Oprire/Pornire temporizare este finalizat, devine activă Temporizarea săptămânală.
- Ziua săptămânii, modul Oprire/Pornire temporizare, ora și temperatura (numai pentru Pornire temporizare) pot fi setate cu Temporizarea săptămânală. Alte setări se bazează pe setarea anterioară pentru Pornire temporizare.

Setarea modului Weekly timer

- 1 În meniul de setare a ceasului și a temporizării, navigați la meniul de setări ale Temporizării săptămânale utilizând și .

- 2 Schimbați OFF la ON utilizând și , apoi apăsați pentru a confirma selecția dvs.

Rezultat: Daikin eye luminează portocaliu. Vor fi afișate setările pentru prima zi a săptămânii (4 înregistrări pentru fiecare zi).

Temporizare săptămânală dezactivată



Temporizare săptămânală activă

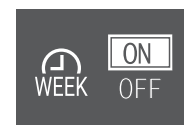

- 3 Navigați între zile utilizând și . Navigați între 4 înregistrări utilizând și .

Exemplu:

6 Economisirea energiei și funcționarea optimă

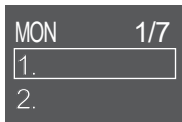

Câmp gol – fără setare pentru luni

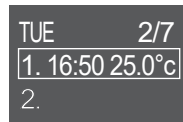

Unitatea **pornește**: marți la 16:50 cu valoarea de referință a temperaturii de 25°C

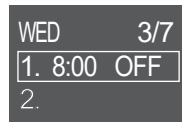

Unitatea **se oprește**: miercuri la 8:00

4 Apăsăți pentru a accesa setarea.

5 Schimbați setarea la ON, OFF sau DEL.

Pornire temporizare

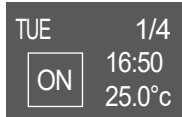

Unitatea pornește la ora și valoarea de referință a temperaturii setate.

Oprire temporizare

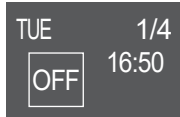

Unitatea se oprește la ora stabilită.

Ștergere



Șterge această înregistrare

Pornire/oprire temporizare

6 Mergeți la setarea orei utilizând și schimbați ora utilizând și în format de 24 de ore.

7 Mergeți la setarea minutelor utilizând și schimbați minutele utilizând și la intervale de 10 de minute.

8 **Pentru Oprire temporizare.** Confirmați setarea utilizând .

Rezultat: Este afișată ziua săptămânii cu înregistrări de 4 zile. Noua înregistrare este prezentă în lista de intrări. Unitatea pornește sau se oprește la ora stabilită. Lista de înregistrări este sortată după oră.

9 **Pentru Pornire temporizare,** puteți, de asemenea, seta valoarea de referință a temperaturii. Mergeți la setarea temperaturii utilizând și schimbați valoarea de referință utilizând și . Confirmați setarea utilizând .

Rezultat: Este afișată ziua săptămânii cu înregistrări de 4 zile. Noua înregistrare este prezentă în lista de intrări. Unitatea începe să funcționeze cu valoarea de referință a temperaturii. Lista de înregistrări este sortată după oră.



INFORMAȚIE

Temperatura poate fi setată între 10~32°C pe telecomanda fără fir, totuși:

- în modul de răcire și funcționare automată, unitatea va funcționa la minim 18°C chiar dacă este setată la 10~17°C;
- în modul de încălzire și funcționare automată, unitatea va funcționa la maxim 30°C chiar dacă este setată la 31~32°C.

Ștergere înregistrare

1 Pentru a șterge înregistrări individuale, schimbați setarea la DEL și confirmați utilizarea .

Rezultat: Este afișată ziua săptămânii cu înregistrări de 4 zile. Înregistrarea este ștearsă. Lista înregistrărilor zilei este sortată după oră.

6 Economisirea energiei și funcționarea optimă



INFORMAȚIE

- Chiar dacă unitatea este oprită, ea consumă energie electrică.
- Când alimentarea revine după o pană de curent, va fi reluat modul selectat anterior.



ATENȚIE

Nu expuneți NICIODATĂ direct fluxului de aer copiii mici, plantele sau animalele.



NOTIFICARE

NU plasați obiecte care se pot uda sub unitatea interioară și/sau exterioră. În caz contrar, condensul de pe unitatea sau conductele de agent frigorific, murdăria filtrului de aer sau blocarea evacuării pot cauza scurgeri iar obiectele de sub unitate se pot murdări sau deteriora.



AVERTIZARE

NU plasați flacoane cu sprayuri inflamabile și NU utilizați sprayuri lângă aparatul de climatizare. Procedând astfel se pot produce incendii.



ATENȚIE

NU exploatați sistemul în timp ce pulverizați insecticid în încăpere. Substanțele chimice s-ar putea acumula în unitate, punând în pericol sănătatea persoanelor hipersensibile la substanțele chimice.

7 Întreținere și deservire

7.1 Prezentare generală: Întreținere și deservire

Instalatorul trebuie să efectueze o întreținere anuală.

Despre agentul frigorific

Acest produs conține gaze fluorurate cu efect de seră. NU eliberați gazul în atmosferă.

Tipul agentului frigorific: R32

Valoare potențială încălzire globală (GWP): 675



NOTIFICARE

Legislația în vigoare privind **gaze fluorurate cu efect de seră** impune ca încărcătura de agent frigorific a unității să fie indicată atât în greutate, cât și în echivalent CO₂.

Formula pentru calculul cantității de CO₂ în tone echivalente: Valoarea GWP a agentului frigorific × încărcătura totală de agent frigorific [în kg] / 1000

Luăți legătura cu instalatorul pentru informații suplimentare.

**AVERTIZARE**

- Agentul frigorific din interiorul unității este ușor inflamabil, dar în mod normal NU se scurge. Dacă agentul frigorific scapă în încăpere și vine în contact cu flacăra de la un arzător, un încălzitor, sau o mașină de gătit, acest lucru poate cauza incendiu, sau formarea unui gaz nociv.
- Opriiți toate dispozitivele de încălzire combustibile, aerisiți încăperea, și luați legătura cu distribuitorul de la care ați cumpărat unitatea.
- Nu folosiți unitatea până ce persoana autorizată pentru service nu confirmă repararea piesei cu scurgeri de agent frigorific.

**AVERTIZARE**

- NU perforați și nu aruncați în foc piesele din circuitul agentului frigorific.
- NU folosiți materiale de curățare sau mijloace de accelerare a procesului de dezghețare, altele decât cele recomandate de producător.
- Rețineți că agentul frigorific din interiorul sistemului este inodor.

**AVERTIZARE**

Aparatul va fi păstrat astfel încât să se prevină deteriorarea mecanică, și într-o încăpere bine ventilată fără surse de aprindere cu funcționare continuă (de ex.: flacăra deschisă, un aparat cu gaz în funcțiune sau un încălzitor electric în funcțiune). Dimensiunea încăperii trebuie să fie cea specificată în Măsurile generale de protecție.

**NOTIFICARE**

Întreținerea TREBUIE efectuată de un instalator autorizat sau de un agent de service.

Vă recomandăm să efectuați întreținerea cel puțin o dată pe an. Totuși, legislația în vigoare ar putea cere intervale mai scurte de întreținere.

**PERICOL: RISC DE ELECTROCUTARE**

Pentru a curăța instalația de aer condiționat sau filtrul de aer, aveți grijă să le scoateți din funcțiune și să DECUPLAȚI toate alimentările de la rețea. În caz contrar, se poate produce electrocutare și accidentare.

**AVERTIZARE**

Pentru a preveni electrocutarea sau incendiile:

- NU spălați cu apă unitatea.
- NU manevrați unitatea cu mâinile ude.
- NU puneți pe unitate obiecte care conține apă.

**ATENȚIE**

După o utilizare de lungă durată, controlați dacă suportul unității și accesoriile nu prezintă semne de deteriorare. Dacă sunt deteriorate, unitatea poate cădea, cauzând accidente.

**ATENȚIE**

NU atingeți aripioarele schimbătorului de căldură. Aripioarele sunt ascuțite și pot provoca răni prin tăiere.

**AVERTIZARE**

Procedați cu atenție când utilizați scări la locurile la înălțime.

7.2 Pentru a curăța unitatea interioară și telecomanda fără fir

**AVERTIZARE**

Detergenții sau procedura de curățare necorespunzătoare pot cauza deteriorarea pieselor din material plastic sau scurgeri de apă. Detergentul improșcat pe componentele electrice, precum motoarele, poate provoca defecțiuni, fum sau incendiu.

**NOTIFICARE**

- Nu folosiți benzină, benzen, diluant, praf de șlefuit sau insecticid lichid. **Consecință posibilă:** Decolorare și deformare.
- NU folosiți apă sau aer de 40°C, sau mai cald. **Consecință posibilă:** Decolorare și deformare.
- NU folosiți compuși de lustruire.
- NU folosiți perie de frecat. **Consecință posibilă:** Finisajul suprafeței se desprinde.
- Ca utilizator final, nu curățați NICIODATĂ singur piesele din interiorul unității; această lucrare trebuie efectuată de o persoană de service calificată. Luați legătura cu distribuitorul.

**PERICOL: RISC DE ELECTROCUTARE**

Înainte de curățare, asigurați-vă că ați scos aparatul din funcțiune, ați DECUPLAT întreruptorul sau ați scos cordonul de alimentare din priză. În caz contrar, se poate produce electrocutare și accidentare.

- Curățați cu o cârpă moale. Dacă îndepărtarea petelor este dificilă, utilizați apă sau un detergent neutru.

7.3 Pentru a curăța panoul frontal

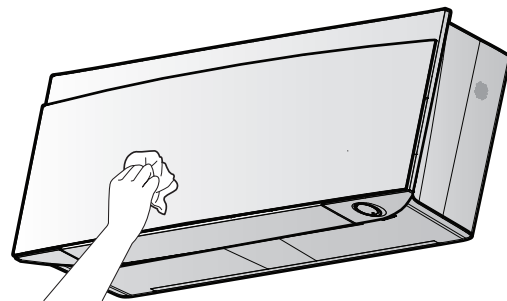

- Curățați panoul frontal cu o cârpă moale. Dacă îndepărtarea petelor este dificilă, utilizați apă sau un detergent neutru.

7.4 Pentru a deschide panoul frontal

- Oprirea funcționării prin .

Rezultat: Panoul frontal se închide automat.

- Deschideți panoul frontal utilizând telecomanda fără fir. Vezi "4.4.1 Deschideți panoul frontal" ▶ 6].

Rezultat: Panoul frontal se deschide.

- Opriiți alimentarea de la rețea.
- Trageți în jos ambele încuitori de pe spatele panoului frontal.
- Deschideți panoul frontal până când suportul se potrivește în urechea de fixare.

7 Întreținere și deservire

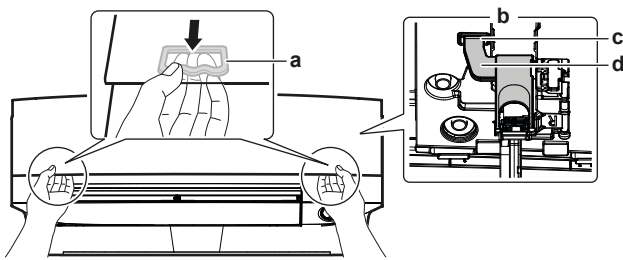

- a Încuietoare (1 pe fiecare parte)
- b Fața posterioară a panoului frontal
- c Ureche de fixare
- d Suport

i INFORMAȚIE

Dacă NU PUTEȚI găsi telecomanda fără fir sau utilizați o altă telecomandă opțională. Trageți sus cu atenție panoul frontal cu mâna așa cum este prezentat în figura următoare.

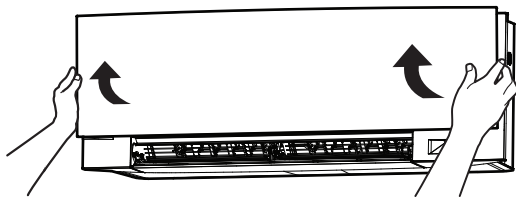

7.5 Pentru a curăța filtrele de aer

- 1 Împingeți urechea de la mijlocul fiecărui filtru de aer, apoi trageți-l jos.
- 2 Trageți afară filtrele de aer.

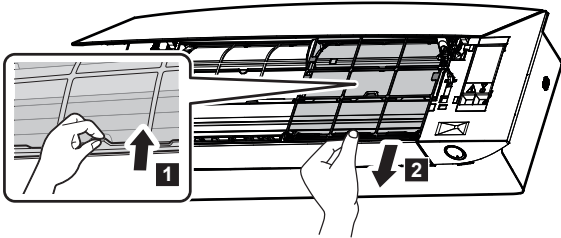

- 3 Scoateți filtrul de dezodorizare de titan-apatit și filtrul cu particule de argint de pe urechi.

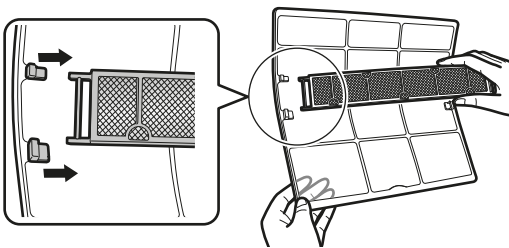

- 4 Spălați filtrele de aer cu apă, sau curățați-le cu un aspirator.

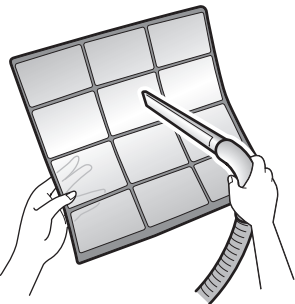

- 5 Înmuiiați în apă caldă circa 10-15 minute.

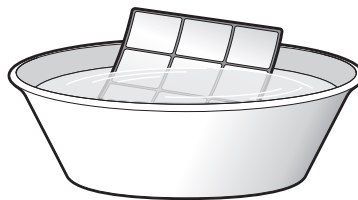

i INFORMAȚIE

- Dacă praful NU se desprinde ușor, spălați filtrele de aer cu un detergent neutru diluat cu apă caldă. Uscați filtrele de aer la umbră.
- Aveți grijă să scoateți filtrele de dezodorizare de titan-apatit și filtrele cu particule de argint.
- Este recomandat să curățați filtrele de aer o dată la 2 săptămâni.

7.6 Curățarea filtrului de dezodorizare de titan-apatit și filtrului cu particule de argint (filtrul Ag-ion)

i INFORMAȚIE

Curățați filtrul cu apă la fiecare 6 luni.

- 1 Scoateți de pe toate cele 4 ghearele filtrul de dezodorizare de titan-apatit și filtrul cu argint de purificare a aerului pentru eliminarea alergenilor.

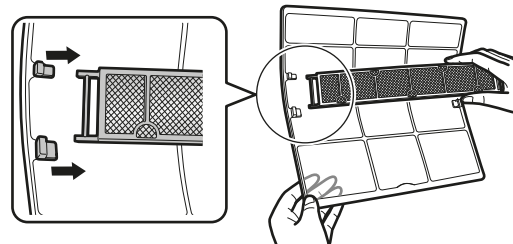

a Gheară

- 2 Îndepărtați praful din filtru cu un aspirator.

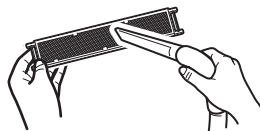

- 3 Înmuiiați filtrul timp de 10-15 minute în apă caldă.

Notă: NU scoateți filtrul din cadru.



- 4 După spălare, îndepărtați apa rămasă prin scuturare și uscați la umbră. NU storceți filtrul pentru a îndepărta apa.

7.7 Înlocuirea filtrului de dezodorizare de titan-apatit și filtrului cu particule de argint (filtrul Ag-ion)

i INFORMAȚIE

Înlocuiți filtrul la fiecare 3 ani.

- 1 Scoateți filtrul de pe urechile cadrului filtrului și înlocuiți filtrul cu unul nou.

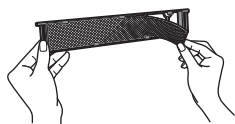

i INFORMAȚIE

- NU aruncați rama filtrului ci reutilizați-le.
- Debarasați-vă de filtrul vechi ca de un deșeu neinflamabil.

Pentru a comanda filtrul de dezodorizare de titan-apatit de particule sau filtru cu particule de argint, contactați distribuitorul.

Element	Număr de component
Filtru de dezodorizare de titan	KAF970A46
Filtru cu particule de argint	KAF057A41

7.8 Închiderea panoului frontal

- 1 Așezați filtrele așa cum au fost.
- 2 Ridicați ușor panoul frontal și scoateți suportul din urechea de fixare.

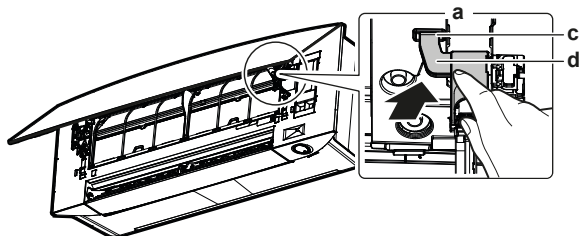

- a Fața posterioară a panoului frontal
b Ureche de fixare
c Suport

- 3 Închideți panoul frontal.

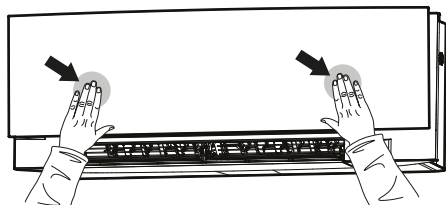

- 4 Apăsați ușor panoul frontal în jos până se aude un clic.

7.9 De luat în considerare următoarele elemente înainte de o perioadă lungă de neutilizare

Lăsați unitatea să funcționeze în modul **numai ventilator** câteva ore pentru a usca interiorul unității.

- 1 Setează modul la numai ventilator, vezi "5.2 Modul de funcționare și valoarea de referință a temperaturii" [p 9].
- 2 După oprirea funcționării, decuplați disjunctorul.
- 3 Curățați filtrele de aer și puneți-le la loc în pozițiile lor inițiale.
- 4 Scoateți bateriile din telecomanda fără fir.

i INFORMAȚIE

Se recomandă efectuarea unei întrețineri periodice de către un specialist. Pentru întreținerea de către specialist, contactați distribuitorul. Costurile întreținerii sunt suportate de client.

În anumite condiții de funcționare, interiorul unității se poate murdări după mai mulți ani de utilizare. Acest lucru duce la performanțe slabe.

8 Depanarea

Dacă survine una dintre următoarele defecțiuni, luați măsurile prezentate mai jos și luați legătura cu distribuitorul.



AVERTIZARE

Oprii funcționarea și ÎNTRERUPEȚI alimentarea de la rețea dacă survin fenomene neobișnuite (miros de ars, etc.).

Lăsarea în funcțiune a unității în astfel de situații poate cauza defecțiuni, electrocutare sau incendiu. Luați legătura cu distribuitorul.

Sistemul **TREBUIE** reparat de o persoană calificată pentru întreținere.

Defecțiune	Măsură
Dacă se activează frecvent un dispozitiv de protecție precum o siguranță, un întreruptor, sau un întreruptor de scurgere la pământ, ori comutatorul ON/OFF nu funcționează corespunzător.	Oprii întrerupătorul principal de alimentare.
Dacă din unitate se scurge apă.	Oprii funcționarea.
Întrerupătorul de punere în funcțiune NU funcționează corespunzător.	Oprii alimentarea de la rețea.
Daikin eye clipește și puteți vedea codul de eroare prin telecomanda fără fir. Pentru afișarea codului de eroare, vezi ghidul de referință al utilizatorului pentru unitatea interioară.	Anunțați instalatorul și comunicați codul de eroare.

Dacă sistemul NU funcționează corespunzător, cu excepția cazurilor menționate mai sus și nu este evidentă nici una dintre defecțiunile menționate mai sus, investigați sistemul în conformitate cu următoarele proceduri.



INFORMAȚIE

Consultați ghidul de referință aflat pe <http://www.daikineurope.com/support-and-manuals/product-information/> pentru mai multe recomandări pentru depanare.

Dacă după verificarea tuturor elementelor de mai sus nu puteți remedia singur problema, luați legătura cu instalatorul și comunicați-i simptomele, denumirea completă a modelului de unitate (cu numărul de fabricație dacă este posibil) și data instalării (menționată probabil pe cartela de garanție).

9 Dezafectarea



NOTIFICARE

Nu încercați să dezmembrați sistemul pe cont propriu: dezmembrarea sistemului, tratarea agentului frigorific, a uleiului și a altor componente **TREBUIE** să se conformeze legislației în vigoare. Unitățile trebuie tratate într-o instalație specializată de tratament pentru reutilizare, reciclare și recuperare.

ERC



DAIKIN INDUSTRIES CZECH REPUBLIC s.r.o.
U Nové Hospody 1/1155, 301 00 Plzeň Skvrňany, Czech Republic

DAIKIN EUROPE N.V.
Zandvoordestraat 300, B-8400 Oostende, Belgium

Copyright 2021 Daikin

3P485919-15W 2021.12